

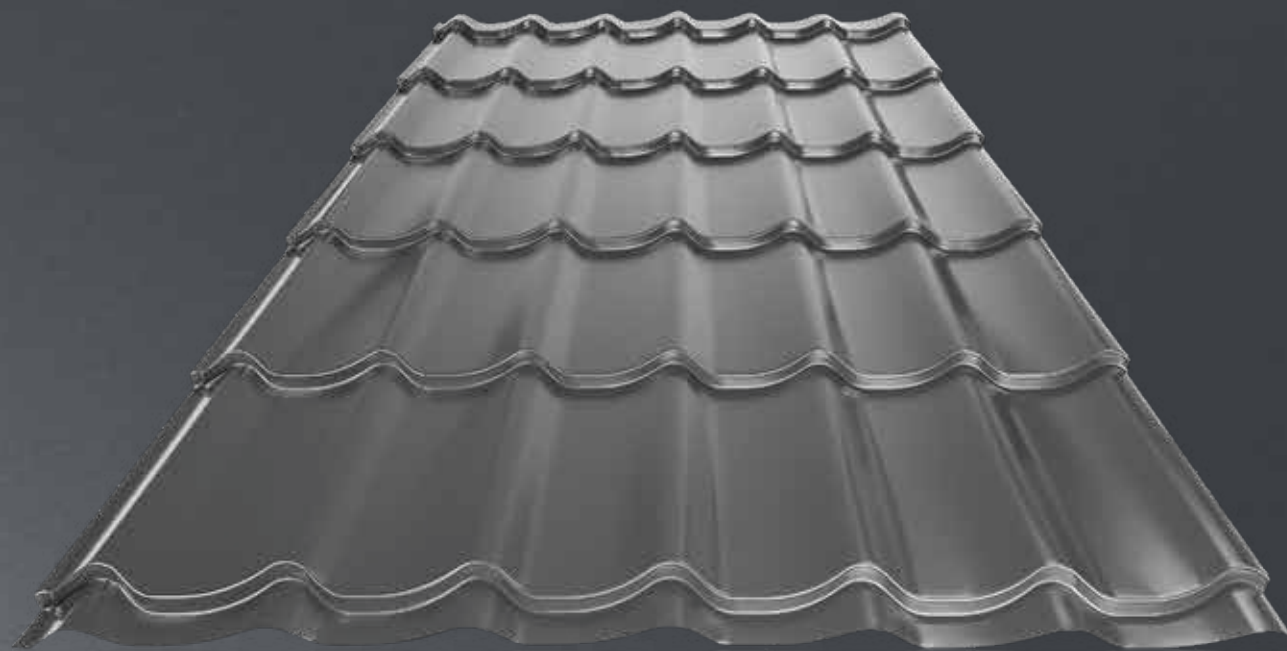

L'AHKÁ STREŠNÁ KRYTINA UNI1, UNI2 A DOPLNKY



**CENNÍK
2020**



POWERFUL PARTNER FOR YOUR ROOF

KJG UNI 1

ĽAHKÁ STREŠNÁ KRYTINA

STRANA 00
Pozri katalóg

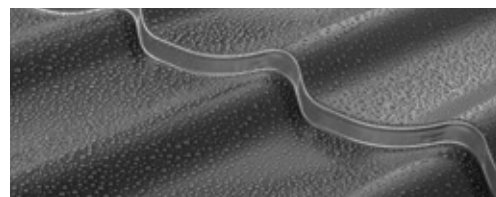
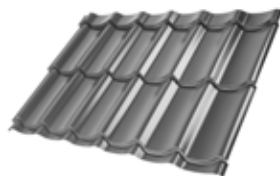

KJG UNI 2

ĽAHKÁ STREŠNÁ KRYTINA

STRANA 00
Pozri katalóg

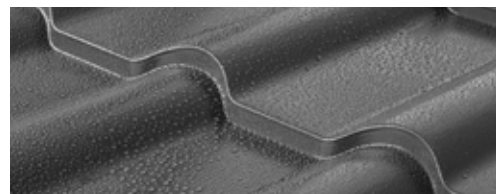
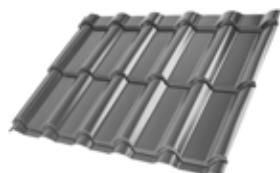

KJG FALZ

STRANA 00



KJG CLICK SYSTÉM

STRANA 00

KJG NOVINKA



KJG ŠABLÓNA 350x350

STRANA 00



KJG ŠABLÓNA 500x500

STRANA 00

KJG NOVINKA



KJG TR 18

STRANA 00

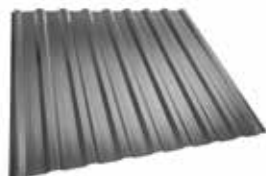

KJG TR 35

STRANA 00

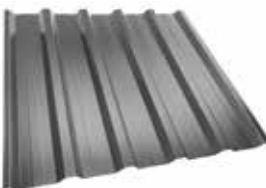

KJG FASÁDNY PANEL

STRANA 00

KJG NOVINKA

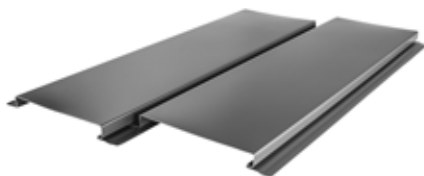

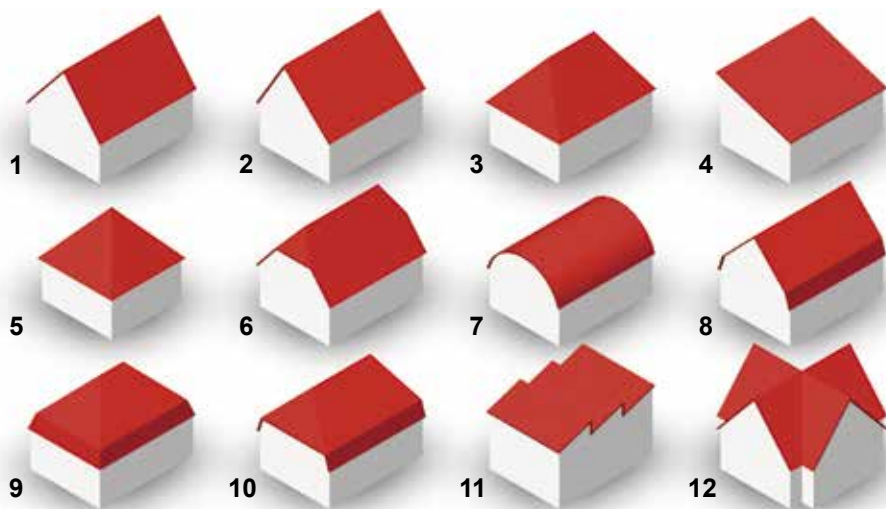

- 1 sedlová strecha
- 2 asymetrická sedlová strecha
- 3 valbová strecha
- 4 pultová strecha
- 5 stanová strecha
- 6 polvalbová strecha
- 7 oblúčková strecha
- 8 manzardová strecha
- 9 valbová manzardová strecha
- 10 manzardová strecha s valbovou hlavnou strešnou plochou
- 11 shedová (pílová) strecha
- 12 križová strecha

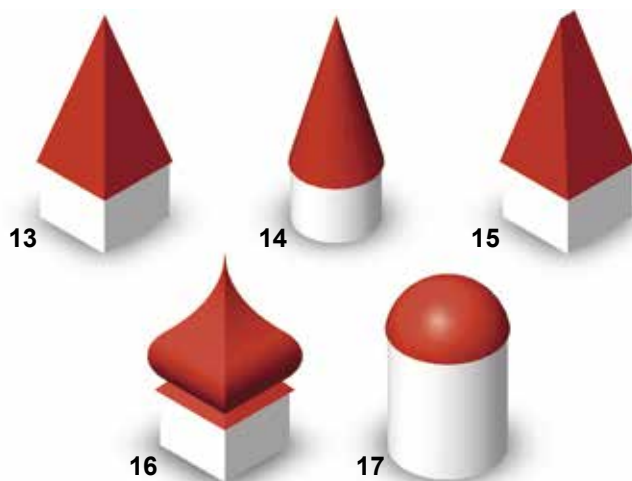

- 13 ihlanová strecha
- 14 kuželová strecha
- 15 strmá valbová strecha
- 16 cibulovitá vežová strecha
- 17 kupola

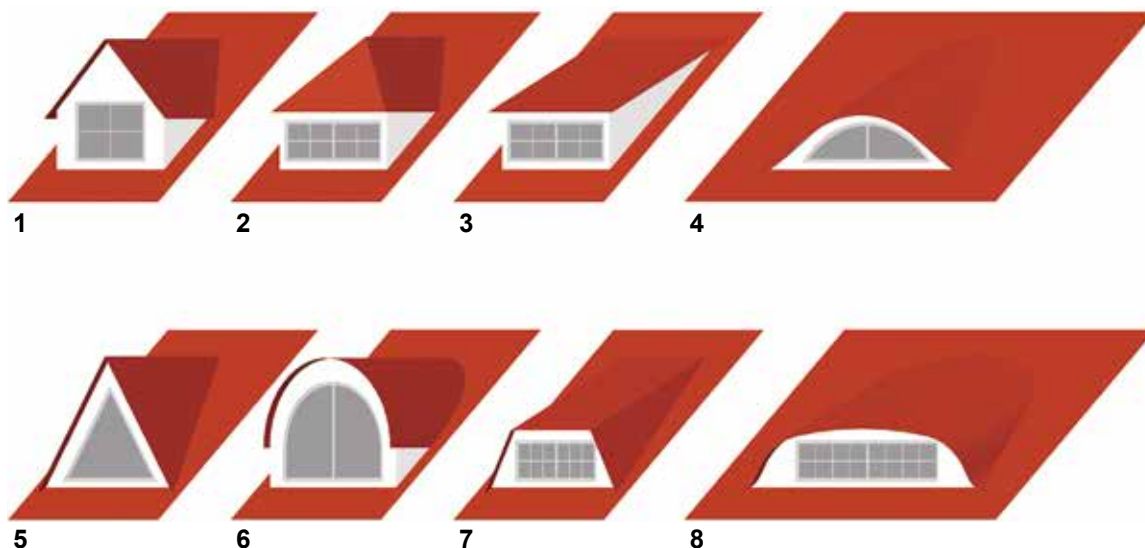

- 1 sedlový vikier
- 2 valbový vikier
- 3 pultový vikier
- 4 vikier volské oko
- 5 štítový (trojboký) vikier
- 6 oblúčkový vikier
- 7 trapézový vikier
- 8 vikier napoleonský oblúk

STREŠNÉ SKLONY

MINIMÁLNY SKLON STRECHY	od 3°	8°	10°	od 12°	14°	15°	16°	17°	22°	25°
KJG UNI1			●							
KJG UNI2			●							
KJG TR 18 strešný < 7 m dĺžka krokvy bez priečných spojov		●								
KJG TR 18 strešný 7 – 12 m dĺžka krokvy						●				
KJG TR 35 strešný < 7 m dĺžka krokvy bez priečných spojov		●								
KJG TR 35 strešný 7 – 12 m dĺžka krokvy						●				
KJG falcovaná šablóna 28x28									●	
KJG falcovaná šablóna 35x35 < 7 m dĺžka krokvy				●						
KJG falcovaná šablóna 35x35 7 – 12 m dĺžka krokvy					●					
KJG falcovaná šablóna 35x35 > 12 m dĺžka krokvy							●			
KJG CLICK 25 < 7 m dĺžka krokvy		●								
KJG CLICK 25 7 – 12 m dĺžka krokvy						●				
KJG FALZ s použitím tesnenia do drážky	●									

* Zvážiť obmedzenia podľa Normy STN-EN

100 % ● 45° = 100 %

90 %
80 %
70 %
60 %
50 %
40 %
30 %
20 %
10 %
0 %

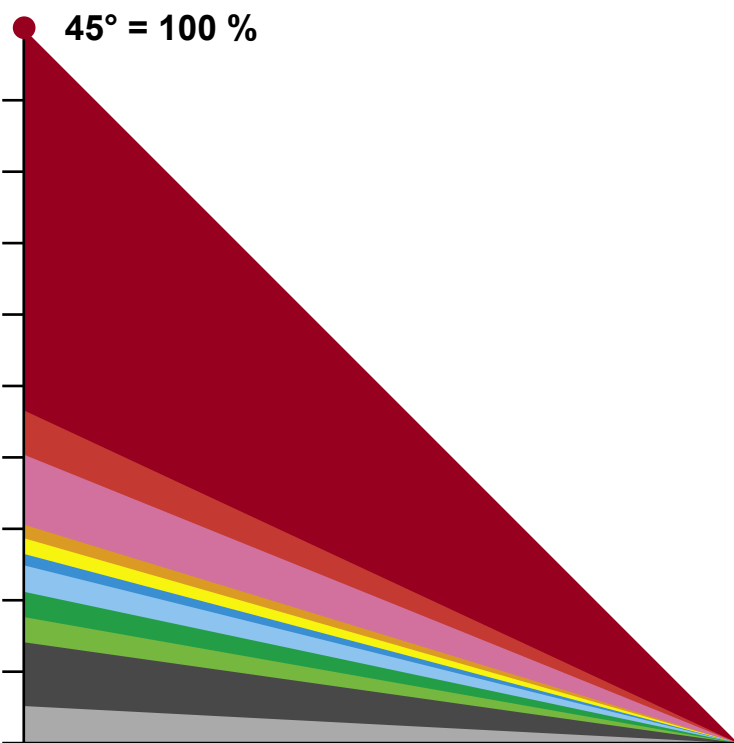

●	45° = 100,0%
●	25° = 46,6%
●	22° = 40,4%
●	17° = 30,6%
●	16° = 28,7%
●	15° = 26,49%
●	14° = 24,9%
●	12° = 21,2%
●	10° = 17,66%
●	8° = 14,13%
●	3° = 5,2%

Colorcoat® PE 25

Cenovo výhodná predpripravená oceľ
pre nenáročné použitie

Colorcoat® PE 25 je úsporný produkt
vhodný pre nenáročné aplikácie striech
a stien najmä v neagresívnom prostredí.

- Hladký 25µm polyesterový náter.
- Galvanizovaný podklad so zinkom alebo kovovou vrstvou MagiZinc®, ktoré ponúkajú veľmi dobrú odolnosť proti korózii.
- K dispozícii v najobľúbenejších farbách obkladov.
- Vysokoučinná zadná vrstva špeciálne navrhnutá na použitie v stavebných aplikáciách.

Uistenie Colorcoat®

Značka Colorcoat® poskytuje kvalitu uznávanej značky a odborné znalosti spoločnosti Tata Steel. Je za ňou viac ako štyridsať rokov inovácií, prísne testovacie postupy a špičková výroba. Colorcoat® ponúka rad predpripravených produktov z ocele, ktoré boli použité pri nespočetných projektoch na celom svete.

Riešenia na mieru

V prípade požiadaviek na mieru môže vaše potreby uspokojiť MyriaPlus®: kratšie dodacie lehoty, flexibilné množstvá a ďalšie spracovani.



Colorcoat® PE 25

Výkonnosť produktu

Colorcoat® PE 25 prechádza starostlivo kontrolovaným výrobným procesom, aby sa zabezpečila konzistentná kvalita. Colorcoat® PE 25 je vhodný pre systémy stenového opláštenia, profily a panely a môže sa použiť ako úsporná alternatíva pri strešných aplikáciách v neagresívnom prostredí.

Colorcoat® PE 25 je dostupný v rôznych textúrach so zvýšenou flexibilitou, s možnosťami obojstranného alebo matného spracovania.

Vo výrazne morských a silno industrializovaných prostrediach sa používanie Colorcoat® PE 25 neodporúča. Tata Steel má sortiment predpripravených oceľových výrobkov Colorcoat® vhodných pre rôzne prostredia a aplikácie.

Záručná doba

K dispozícii je záruka vhodnosti na použitie. Skutočné trvanie záruky bude závisieť od prostredia, geografickej polohy a aplikácie.

Testovanie produktov

Na zabezpečenie integrity produktov Colorcoat® používa spoločnosť Tata Steel laboratórne testy na meranie ich účinnosti proti korózii, účinkom slnečného žiarenia, chemikáliám a oderu. Všetko testovanie produktov sa vykonáva v akreditovaných laboratóriách podľa medzinárodných štandardov.

K dispozícii s Absorb®

Ďalšou možnosťou je aj farba Colorcoat® PE 25 s produktom Absorb® na reguláciu zrážania, ktorý je pripravený na profilovanie.

Absorb® je netkané rúno, ktoré sa počas kontinuálneho výrobného procesu nanáša teplom na zadnú stranu.

Typické aplikácie pre Absorb® sú v aplikáciách s chladnou strechou, kde dochádza ku kondenzačným problémom, ako sú priemyselné (výrobné podlahy), poľnohospodárske (hospodárske budovy pre hospodárske zvieratá) a verejné budovy. Podrobnejšie informácie nájdete v technickom liste produktu Absorb®.

Typické vlastnosti

Colorcoat® PE 25			Testovacia norma
Menovitá hrúbka organického náteru	µm	25	EN 13523 - 1
Zrkadlový lesk (60°)	%	30 - 50	EN 13523 - 2
Odolnosť proti oderu: (Koleska Taber, 250 ot., 1 kg, CS10)	mg	< 30 max.	EN 13523 - 16
Flexibilita: Minimálny polomer ohybu	T	3T	EN 13523 - 7
Prilnavosť	%	100% pass	EN 13523 - 6
Odolnosť proti korózii: Solný sprej Vlhkosť	hodín hodín	360 1000	EN 13523 - 8 EN 13523 - 26
Kategória odolnosti proti korózii		RC3	EN 10169 : 2010
Kategória odolnosti proti UV žiareniu		Ruv3	EN 10169 : 2010
Reakcia na oheň		A1	EN 13501 - 1

Všeobecné poznámky

- Čísla obsiahnuté v tejto tabuľke sú typické vlastnosti a nepredstavujú špecifikáciu. Podrobnosti o testovacích metódach nájdete na www.colorcoat-online.com
- Na splnenie vlastností odolnosti voči korózii sa používa zinok Z275 alebo MagiZinc® ZMA140g/m². Na požiadanie sa Z225 môže aplikovať ako náter minimálnej hmotnosti.

Kontaktné údaje

www.colorcoat-online.com

Ochranné známky spoločnosti Tata Steel UK Limited

Absorb, Colorcoat, MagiZinc a MyriaPlus sú ochranné známky spoločnosti Tata Steel UK Limited.

Presnosť obsah tejto publikácie bola starostlivo skontrolovaná, ale spoločnosť Tata Steel Europe Limited a jej dcérske spoločnosti (vrátane spoločnosti Tata Steel UK Limited) nenesú zodpovednosť za chyby alebo informácie, o ktorých sa zistilo, že sú zavádzajúce. Návrhy alebo opisy konečného použitia alebo použitia produktov či spôsoby práce sú uvedené len informatívne a spoločnosť Tata Steel Europe Limited a jej dcérske spoločnosti za ne neprijímajú žiadnu zodpovednosť.

Pred použitím produktov alebo služieb dodávaných alebo vyrobených spoločnosťou Tata Steel Europe Limited a jej dcérske spoločnosti sa zákazníci majú ubezpečiť o ich vhodnosti.

Colorcoat® SDP 35 - RWG

Robustná predpripravená oceľ pre aplikácie na dažďovú vodu

Colorcoat® SDP 35 - RWG je obojstranný predpripravený produkt z ocele vhodný na dažďovú vodu, spádové potrubia a príslušenstvo.

- Textúrovaný náter hrúbky 35 mikrónov pre lepšiu pevnosť.
- Pozinkovaný substrát vyrobený zo Z275g/m² alebo ekvivalentu EN 10346 : 2015, s kovovou vrstvou zinku, ktorý ponúka veľmi dobrú odolnosť proti korózii.
- K dispozícii v stupňoch kvality ocele DX52, DX53, DX54 a DX56 podľa normy EN 10346 : 2015
- K dispozícii v širokej škále farieb s dobrou retenciou farby.

Uistenie Colorcoat®

Značka Colorcoat® poskytuje kvalitu uznávanej značky a odborné znalosti spoločnosti Tata Steel. Je za ňou takmer päťdesiat rokov inovácií, prísne testovacie postupy a špičková výroba. Colorcoat® ponúka rad predpripravených produktov z ocele, ktoré boli použité pri nespočetných projektoch na celom svete.

Riešenia na mieru

V prípade požiadaviek na mieru môže vaše potreby uspokojiť MyriaPlus® s kratšími dodacími lehotami, flexibilnými množstvami a ďalším spracovaním.



Colorcoat® SDP 35 - RWG

Výkonnosť produktu

Colorcoat® SDP 35 - RWG prechádza starostlivo kontrolovaným výrobným procesom, aby sa zabezpečila konzistentná kvalita. Colorcoat® SDP 35 - RWG je vhodný pre zvody, odkvapky, držiaky a hlboko ťahané príslušenstvo.

Farba Colorcoat® SDP 35 - RWG je dostupná v rôznych textúrach a so zvýšenou flexibilitou. V ponuke je aj obostranný variant a variant s nízkym leskom.

Spoločnosť Tata Steel má sortiment produktov Colorcoat® vhodných pre rôzne prostredia a aplikácie.

Záručná doba

K dispozícii je záruka proti perforácii po dobu až 10 rokov. Prečítajte si príslušné zmluvné podmienky. Minimálna hmotnosť zinku 275g/m² alebo ekvivalent. Skutočné trvanie záruky bude závisieť od prostredia a geografickej polohy.

Testovanie produktov

Na zabezpečenie integrity produktov Colorcoat® používa spoločnosť Tata Steel laboratórne testy na meranie ich účinnosti proti korózii, účinkom slnečného žiarenia, chemikáliám a oderu. Všetko testovanie produktov sa vykonáva v akreditovaných laboratóriách podľa medzinárodných štandardov.

Typické vlastnosti

Colorcoat® SDP 35 – RWG

Testovacia norma

Menovitá hrúbka organického náteru	μm	35	EN 13523 - 1
Zrkadlový lesk (60°)	%	25 - 45	EN 13523 - 2
Odolnosť proti poškrabaniu	g	> 2500	EN 13523 - 12
Odolnosť proti oderu: (Koleska Taber, 250 ot., 1 kg, CS10)	mg	< 30	EN 13523 - 16
Flexibilita: Minimálny polomer ohybu	T	0T @ 16°C	EN 13523 - 7
Odolnosť voči rýchlej deformácii	J	16	EN 13523 - 5
Prilnavosť	T	0T	EN 13523 - 7
Odolnosť proti korózii: Soľný sprej	hodín	500	EN 13523 - 8
Vlhkosť	hodín	1000	EN 13523 - 26
Katégoria odolnosti proti korózii		RC4	EN 10169 : 2010
Katégoria odolnosti proti UV žiareniu		Ruv3	EN 10169 : 2010
Klasifikácia reakcie na oheň		A1	EN 13501 - 1

Všeobecné poznámky

- Čísla obsiahnuté v tejto tabuľke sú typické vlastnosti a nepredstavujú špecifikáciu. Podrobnosti o testovacích metódach nájdete na www.colorcoat-online.com
- Na splnenie vlastností odolnosti proti korózii sa používa zinok s hmotnosťou 275g/m² alebo ekvivalent, aby boli splnené vlastnosti odolnosti proti korózii a bola platná záruka.

Kontaktné údaje

www.colorcoat-online.com

Ochranné známky spoločnosti Tata Steel UK Limited

Colorcoat a MyriaPlus sú ochranné známky spoločnosti Tata Steel UK Limited.

Presnosť obsahu tejto publikácie bola starostlivo skontrolovaná, ale spoločnosť Tata Steel Europe Limited a jej dcérske spoločnosti (vrátane spoločnosti Tata Steel UK Limited) nenesú zodpovednosť za chyby alebo informácie, o ktorých sa zistilo, že sú zavádzajúce. Návrhy alebo opisy konečného použitia alebo použitie produktov či spôsoby práce sú uvedené len informatívne a spoločnosť Tata Steel Europe Limited a jej dcérske spoločnosti za ne neprijímajú žiadnu zodpovednosť.

Pred použitím produktov alebo služieb dodávaných alebo vyrobených spoločnosťou Tata Steel Europe Limited a jej dcérskymi spoločnosťami sa zákazníci majú ubezpečiť o ich vhodnosti.

I. ZÁKLADNÉ USTANOVENIA

1. Spoločnosť KJG a.s., so sídlom Malinovského 800/131, 916 21 Čachtice, IČO: 31 439 951 (ďalej len „Predávajúci“), vydáva nasledujúce všeobecné obchodné podmienky, ktoré platia pre predaj a dodávky odkvapového strešného systému s príslušenstvom, ľahkej strešnej krytiny, trapézov, hutného materiálu, strešných doplnkov, náradia, strojov a obchodného tovaru súvisiaceho so strešným systémom (ďalej len „tovar“) vykonávaných Predávajúcim na základe rámcovej kúpnej zmluvy (ďalej len „RKZ“) vo vzťahu k podnikateľovi pri výkone jeho podnikateľskej činnosti a štátu, štátnej organizácii, samosprávnej územnej jednotke alebo právnickej osobe zriadenej zákonom ako verejnoprávna inštitúcia pri ich zabezpečovaní verejných potrieb alebo vlastnej prevádzky (ďalej len „Kupujúci“).
2. Tieto všeobecné obchodné podmienky ako neoddeliteľná súčasť RKZ sú neoddeliteľnou súčasťou každej jednotlivej kúpnej zmluvy (ďalej aj „JKZ“ alebo „zmluva“) uzavretej medzi Predávajúcim a Kupujúcim na základe RKZ.

II. UZAVRETIE KÚPNEJ ZMLUVY

- 2.1. Písomná objednávka Kupujúceho sa považuje za návrh na uzavretie JKZ, pričom každá objednávka Kupujúceho musí obsahovať:
 - identifikačné údaje kupujúceho nevyhnutné k vystaveniu faktúry,
 - špecifikačné údaje objednaného tovaru (najmä typ, druh, množstvo a rozmery),
 - dodacie miesto, dodaciu lehotu a spôsob dodania tovaru,
 - dátum vystavenia objednávky,
 - meno, priezvisko, funkciu a podpis osoby oprávnenej konať za kupujúceho.
- 2.2. JKZ sa považuje za uzavretú okamihom písomného potvrdenia objednávky Kupujúceho Predávajúcim.

III. KÚPNA CENA A PLATOBNÉ PODMIENKY

- 3.1. Kupujúci sa zaväzuje zaplatiť Predávajúcemu riadne a včas kúpnu cenu za objednaný tovar. Kúpna cena je stanovená podľa cenníka Predávajúceho (ceny tovaru sa rozumie ceny bez DPH) platného v deň predloženia objednávky Kupujúcim a jej výška bude uvedená Predávajúcim v potvrdení objednávky Kupujúceho vrátane DPH (pri dodaní tovaru v SR) podľa platných právnych predpisov. V nevyhnutných prípadoch, ak je kúpna cena stanovená na základe individuálnej cenovej kalkulácie vychádzajúcej z platného cenníka, je povinný Kupujúci zaplatiť kúpnu cenu do výšky stanovenej cenovou kalkuláciou s tým, že Predávajúci určí konečnú výšku kúpnej ceny podľa vynaložených nákladov, avšak táto nesmie presiahnuť kúpnu cenu stanovenú kalkuláciou. Kupujúci má nárok na zľavu z ceny tovaru vo výške vyplývajúcej z RKZ; ak Predávajúci zmení počas trvania RKZ výšku zľavy Kupujúceho z ceny tovaru, bezodkladne ho o tom písomne informuje. Pri dodaní tovaru v SR účtuje Predávajúci Kupujúcemu k cene tovaru navyše DPH podľa platných právnych predpisov.
- 3.2. Kupujúci má pre odbery tovaru stanovený finančný kreditlimit a splatnosť faktúr v zmysle RKZ, pričom Predávajúci je oprávnený fakturovať kúpnu cenu Kupujúcemu dňom dodania, resp. odoslania, tovaru Kupujúcemu. Po prečerpaní kreditlimitu uvedeného v RKZ alebo v prípade nezaplatenia faktúry Kupujúcim v lehote splatnosti je Predávajúci oprávnený preušíť dodávanie tovaru Kupujúcemu na základe zmluvy ako i nepotvrdiť ďalšiu písomnú objednávku Kupujúceho. V prerušených dodávkach tovaru Predávajúci pokračuje:
 - pri prekročení kreditlimitu – po zaplatení najstarších faktúr do výšky prekročenia kreditlimitu a súčasnom zaplatení hodnoty požadovaného odberu tovaru,
 - pri nezaplatení faktúry v lehote splatnosti – po jej úplnom zaplatení.
 Predávajúci je oprávnený kedykoľvek v priebehu trvania RKZ zmeniť Kupujúcemu stanovený kreditlimit.
- 3.3. Platba sa považuje za vykonanú včas, pokiaľ bola v lehote splatnosti pripísaná na účet Predávajúceho alebo uhradená v hotovosti v pokladni Predávajúceho.
- 3.4. Ak Kupujúci neuhradí faktúru v lehote splatnosti, je predávajúci oprávnený účtovať mu úroky z omeškania vo výške 0,05 % z nezaplatené sumy za každý deň omeškania.

IV. DODANIE TOVARU A VÝHRADA VLASTNÍCTVA

- 4.1. Predávajúci je povinný dodať tovar Kupujúcemu v množstve dohodnutom v zmluve a v akosti a vyhotovení, ktoré sa hodí na účel, na ktorý sa tento tovar používa. Tovar dodaný Predávajúcim je Kupujúci povinný prevziať.
- 4.2. Pokiaľ sa zmluvné strany nedohodli inak, je Predávajúci povinný tovar zabaliť alebo vybaviť na prepravu spôsobom, ktorý je obvyklý pre tento tovar v obchodnom styku.
- 4.3. Dodanie tovaru sa uskutoční v lehote a spôsobom dohodnutým zmluvnými stranami v zmluve.
- 4.4. Pri dodaní tovaru Predávajúcim je povinný zamestnanec Kupujúceho preukázať oprávnenie na prevzatie tovaru.
- 4.5. Ak má byť tovar daný k dispozícii, nenaložený na dopravný prostriedok, v sídle Predávajúceho (resp. príslušnom veľkoobchode Predávajúceho, ktorému Kupujúci predložil objednávku) Kupujúcim určenému dopravcovi, je tento povinný preukázať oprávnenie na prevzatie tovaru.
- 4.6. V prípade, ak má byť tovar dodaný Kupujúcemu na dodacie miesto uvedené v objednávke vozidlom Predávajúceho, vyúčtuje Predávajúci Kupujúcemu náklady na dopravu podľa cenníka prepravy platného v deň predloženia objednávky Kupujúcim. Zároveň si Predávajúci vyhradzuje právo, že sa tovar vyzloží len v dostupnom teréne podľa jeho uváženia.
- 4.7. Pri tovare, ktorý má byť odoslaný Kupujúcemu, vyúčtuje Predávajúci Kupujúcemu náklady na poštovné, ak nie je dohodnuté inak.
- 4.8. Kupujúci sa zaväzuje odobrať tovar v dodanej lehote. V prípade, ak si Kupujúci nesplní svoju povinnosť odobrať tovar v dodanej lehote, vyzve ho Predávajúci na splnenie jeho povinnosti v dodatočnej primeranej lehote. Neodobraním tovaru Kupujúcim ani v dodatočnej primeranej lehote vzniká právo Predávajúceho odstúpiť od zmluvy.
- 4.9. Kupujúci, ktorý nezaplátí do dodania tovaru celú výšku kúpnej ceny nadobudne vlastníctvo k dodanému tovaru až úplným zaplatením kúpnej ceny.

V. PRECHOD NEBEZPEČENSTVA ŠKODY NA TOVARE

- 5.1. Nebezpečenstvo škody na tovare prechádza na Kupujúceho okamihom, keď prevezme tovar od Predávajúceho, resp. ním určeného dopravcu, alebo ak tak neurobí včas, v čase keď mu Predávajúci alebo ním určený dopravca umožní nakladať s tovarom, pričom Kupujúci o tejto možnosti vedel, a kupujúci poruší zmluvu tým, že tovar neprevezme.
- 5.2. Ak má Predávajúci odovzdať tovar na prepravu Kupujúcim určenému dopravcovi vo svojom sídle v Čachticiach (resp. príslušnom veľkoobchode Predávajúceho), od ktorého má Kupujúci tovar prevziať, prechádza na Kupujúceho nebezpečenstvo škody na tovare okamihom odovzdania tovaru tomuto dopravcovi.
- 5.3. V prípade, ak má Predávajúci odoslať tovar Kupujúcemu, prechádza na Kupujúceho nebezpečenstvo škody na tovare okamihom odovzdania tovaru prvému dopravcovi na prepravu do miesta určenia.
- 5.4. Kupujúci je povinný prezíť tovar bez zbytočného odkladu po prechode nebezpečenstva škody na tovare. Ak sa tovar odosiela Kupujúcemu, má povinnosť prezíť tovar bez zbytočného odkladu po jeho dopravení do miesta určenia.

VI. ZODPOVEDNOSŤ ZA VADY A ZÁRUKA

- 6.1. Predávajúci zodpovedá za vadu, ktorú má tovar v okamihu, keď prechádza nebezpečenstvo škody na tovare na Kupujúceho, aj keď sa vada stane zjavnou až po tomto čase. Predávajúci zodpovedá takisto za akúkoľvek vadu, ktorá vznikne po prechode nebezpečenstva škody na tovare na Kupujúceho, ak je spôsobená porušením jeho povinnosti.
- 6.2. Ak Kupujúci tovar neprezie alebo nezariadi, aby sa prezrel v čase prechodu nebezpečenstva škody na tovare, môže uplatniť nároky z vad zistených pri tejto prehliadke, len ak preukáže, že tieto vady mal tovar už v čase prechodu nebezpečenstva škody na tovare.
- 6.3. Kupujúci je povinný oznámiť Predávajúcemu vady tovaru bez zbytočného odkladu po tom, čo:
 - a/ Kupujúci vady zistil,
 - b/ Kupujúci pri vynaložení odbornej starostlivosti mal vady zistiť pri prehliadke, ktorú je povinný uskutočniť po prechode nebezpečenstva škody na tovare, alebo
 - c/ sa vady mohli zistiť neskôr pri vynaložení odbornej starostlivosti, najneskôr však do dvoch rokov od doby dodania tovaru, prípadne od dôjdenia tovaru do miesta určenia určeného v zmluve. Pri vadách, na ktoré sa vzťahuje záruka za akosť, platí namiesto tejto lehoty záručná doba.
- 6.4. Ak Predávajúci poskytne Kupujúcemu záruku za akosť dodaného tovaru, urobí tak vyhlásením v samostatnom záručnom liste, v ktorom bude uvedený i postup pri reklamácii.
- 6.5. Záručná doba začína plynúť odo dňa dodania tovaru. Ak je Predávajúci povinný odoslať tovar, plynú záručná doba odo dňa dôjdenia tovaru do miesta určenia. Záručná doba neplynie po dobu, po ktorú Kupujúci nemôže užívať tovar pre jeho vady, za ktoré zodpovedá predávajúci.
- 6.6. V prípade dodania tovaru Kupujúcemu s vadami sa výslovne vylučuje použitie ust. § 436, § 437, § 439 ods. 2, 3, 4 a § 441 Obchodného zákonníka a Predávajúci v takomto prípade poskytne Kupujúcemu zľavu z kúpnej ceny alebo odstráni Kupujúcim namietané vady tovaru:
 - a/ dodaním chýbajúceho tovaru,
 - b/ opravou tovaru alebo dodaním náhradného tovaru pri odstrániteľných vadách, alebo
 - c/ dodaním náhradného tovaru pri neodstrániteľných vadách.
- 6.7. Predávajúcim poskytnutá zľava z kúpnej ceny musí zodpovedať rozdielu medzi hodnotou, ktorú by mal tovar bez vad, a hodnotou, ktorú mal tovar dodaný s vadami, pričom pre určenie hodnôt je rozhodujúci čas, v ktorom sa malo uskutočniť riadne plnenie. Kupujúci, ktorému bola poskytnutá Predávajúcim zľava z kúpnej ceny, nie je oprávnený požadovať náhradu zisku ušlého v dôsledku nedostatku vlastnosti tovaru, na ktorý sa zľava vzťahuje.
- 6.8. Pri dodaní náhradného tovaru je Predávajúci oprávnený požadovať, aby mu na jeho náklady Kupujúci vrátil vymieňaný tovar v stave, v akom sa mu dodal. To neplatí, ak nemožnosť vrátenia tovaru v stave tam uvedenom nie je spôsobená konaním alebo opomenutím Kupujúceho, alebo ak k zmene stavu tovaru došlo v dôsledku prehliadky riadne vykonanej za účelom zistenia vad tovaru. V prípade, ak pred objavením vad Kupujúci tovar alebo jeho časť predal alebo tovar úplne alebo sčasti spotreboval alebo ho pozmenil pri jeho obvyklom použití, je povinný vrátiť nepredaný alebo nespotrebovaný tovar alebo pozmenený tovar a poskytnúť Predávajúcemu náhradu do výšky, v ktorej mal z uvedeného použitia tovaru prospech.
- 6.9. Zodpovednosť Predávajúceho za vady, na ktoré sa nevzťahuje záruka za akosť, nevzniká, ak tieto vady boli spôsobené po prechode nebezpečenstva škody na tovare vonkajšími udalosťami a nespôsobil ich Predávajúci alebo osoby, s ktorých pomocou plnil svoj záväzok.

VII. VYŠŠIA MOC

- 7.1. Ak po uzatvorení zmluvy nastanú nepredvídateľné a neovplyviteľné okolnosti, ktoré vytvoria trvalú, alebo dočasnú prekážku pre plnenie povinností zmluvných strán z uzatvorenej zmluvy (vis maior), nebude nesplnenie povinností (pri trvalej prekážke) zmluvnou stranou, resp. osekorené splnenie povinností (pri dočasnej prekážke), považované za porušenie tejto zmluvy a zmluvná strana tak nezodpovedá za prípadné škody, ktoré vzniknú v súvislosti s nesplnením zmluvných povinností. Pokiaľ má vzniknúť prekážka pre plnenie povinností zo zmluvy iba dočasný charakter, zaväzujú sa zmluvné strany pristúpiť k plneniu svojich zmluvných povinností bezodkladne potom, ako táto prekážka odpadne. Každá zmluvná strana je povinná bezodkladne informovať druhú zmluvnú stranu o vzniku vyššie uvedených prekážok.
- 7.2. Z vis maior sa považujú najmä živelné udalosti, svojvoľné konania tretích osôb, štrajky, pracovné vylúčenia, blokády, vojny (vyhlásené i nevyhlásené), zmena politickej situácie, ktorá vylučuje alebo neprímerane sťažuje výkon práv a povinností zo zmluvy alebo akékoľvek iné podobné udalosti.

VIII. OCHRANA OSOBNÝCH ÚDAJOV

- 8.1. Kupujúci (pre účely tohto článku aj iná osoba podpísaná na RKZ a objednávke za Kupujúceho) výslovne udeľuje Predávajúcemu, podľa zák. č. 428/2002 Z.z. o ochrane osobných údajov v platnom znení (ďalej len „zákon“), súhlas so spracúvaním jeho osobných údajov uvedených v RKZ a objednávke Kupujúceho.
- 8.2. Kupujúci výslovne udeľuje Predávajúcemu súhlas spracúvať osobné údaje na účely:
 - a/ výkonu práv a povinností vyplývajúcich z RKZ a JKZ,
 - b/ vedenie evidencie, ktorej povinnosť vedenia vyplýva Predávajúcemu zo zákona alebo na základe zákona,
 - c/ výkonu marketingovej činnosti.
- 8.3. Kupujúci výslovne udeľuje Predávajúcemu súhlas, aby na účely uvedené v bode 8.2 poskytol jeho osobné údaje tretej osobe, ktorú poveril predmetnou činnosťou.
- 8.4. Kupujúci výslovne udeľuje Predávajúcemu súhlas so spracúvaním osobných údajov:
 - a/ na dobu, v ktorej je Predávajúci povinný viesť evidenciu uvedenú v bode 8.2 písm. b/,
 - b/ na dobu, v ktorej je to nevyhnutné na ochranu zákonných práv a právom chránených záujmov Predávajúceho.
- 8.5. Kupujúci berie na vedomie, že jeho súhlas so spracúvaním osobných údajov má právo odvolať a vyžadovať likvidáciu jeho osobných údajov v prípade, že dôjde zo strany Predávajúceho, resp. tretej osoby, ktorej Predávajúci osobné údaje poskytol, k porušeniu povinností vyplývajúcich zo zákona.

IX. ZÁVEREČNÉ USTANOVENIA

- 9.1. Kupujúci nie je oprávnený previesť či postúpiť bez výslovného súhlasu Predávajúceho práva vyplývajúce mu z RKZ alebo JKZ na tretiu osobu.
- 9.2. RKZ je možné meniť, pokiaľ z týchto všeobecných podmienok nevyplýva inak, len formou písomných dodatkov podpísaných zástupcami oboch zmluvných strán.
- 9.3. Dohodnuté odchýlne ustanovenia v JKZ medzi Predávajúcim a Kupujúcim majú prednosť pred ustanoveniami RKZ a týchto všeobecných obchodných podmienok. Právne vzťahy, ktoré nie sú upravené v RKZ, JKZ a ani v týchto všeobecných podmienkach, sa riadia Obchodným zákonníkom a ďalšími všeobecne záväznými právnymi predpismi platnými v Slovenskej republike, s vylúčením použitia kolízných noriem a s vylúčením aplikácie Dohovoru OSN o zmluvách o medzinárodnej kúpe tovaru /CISG/ do dňa 11.04.1980 a ich pripadných dodatkov v prípade, že kupujúci má sídlo (miesto podnikania) v inom štáte alebo je tovar dodávaný do iného štátu.
- 9.4. Všetky spory, ktoré vyplývajú z realizácie obsahu RKZ, budú riešené zmluvnými stranami cestou priateľského vysporiadania. Spory, ktoré sa nepodarí vyriešiť vzájomnou dohodou, je oprávnený riešiť (vylúčne) príslušný súd Slovenskej republiky.
- 9.5. Tieto všeobecné podmienky vydáva Predávajúci podľa § 273 Obchodného zákonníka, a to s účinnosťou od 01.01.2017.

UNI 1 strešná krytina

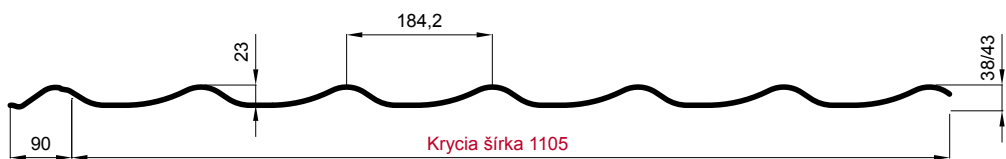

UNI 1 strešná krytina S+Q

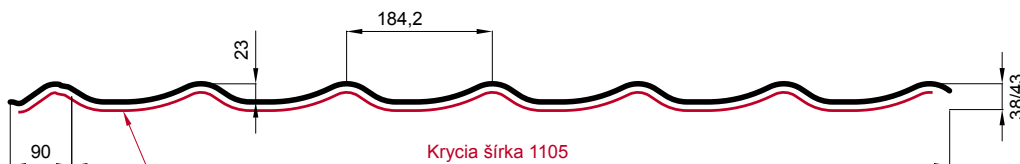

S+Q = ANTIKONDENZAČNÝ A PROTIHLUKOVÝ FILC hr.3-4mm
info: S+Q (sound-zvuk, aqua-voda)

L – OPTIMÁLNA DĹŽKA KRYTINY PRE MODUL 350 mm

počet modulov	čistá dĺžka	minimálna dĺžka L	interval pre optimálnu dĺžku L	maximálna dĺžka L
1	350	480	=< L =	700
2	700	830	=< L =	1050
3	1050	1180	=< L =	1400
4	1400	1530	=< L =	1750
5	1750	1880	=< L =	2100
6	2100	2230	=< L =	2450
7	2450	2580	=< L =	2800
8	2800	2930	=< L =	3150
9	3150	3280	=< L =	3500
10	3500	3630	=< L =	3850
11	3850	3980	=< L =	4200
12	4200	4330	=< L =	4550
13	4550	4680	=< L =	4900
14	4900	5030	=< L =	5250
15	5250	5380	=< L =	5600
16	5600	5730	=< L =	5950
17	5950	6080	=< L =	6300
18	6300	6430	=< L =	6650
19	6650	6780	=< L =	7000
20	7000	7130	=< L =	7350
21	7350	7480	=< L =	7700
22	7700	7830	=< L =	8050
23	8050	8180	=< L =	8400

L – optimálna dĺžka musí byť z výrobných dôvodov minimálne rovná, alebo väčšia ako hodnota v ľavom stĺpci tabuľky. Minimálna dĺžka po strihu konca je 100 mm a maximálna 320 mm.

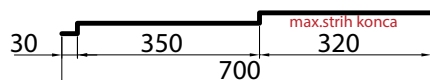

L – OPTIMÁLNA DĹŽKA KRYTINY PRE MODUL 400 mm

počet modulov	čistá dĺžka	minimálna dĺžka L	interval pre optimálnu dĺžku L	maximálna dĺžka L
1	400	530	=< L =	800
2	800	930	=< L =	1200
3	1200	1330	=< L =	1600
4	1600	1730	=< L =	2000
5	2000	2130	=< L =	2400
6	2400	2530	=< L =	2800
7	2800	2930	=< L =	3200
8	3200	3330	=< L =	3600
9	3600	3730	=< L =	4000
10	4000	4130	=< L =	4400
11	4400	4530	=< L =	4800
12	4800	4930	=< L =	5200
13	5200	5330	=< L =	5600
14	5600	5730	=< L =	6000
15	6000	6130	=< L =	6400
16	6400	6530	=< L =	6800
17	6800	6930	=< L =	7200
18	7200	7330	=< L =	7600
19	7600	7730	=< L =	8000
20	8000	8130	=< L =	8400

L – optimálna dĺžka musí byť z výrobných dôvodov minimálne rovná, alebo väčšia ako hodnota v ľavom stĺpci tabuľky. Minimálna dĺžka po strihu konca je 100 mm a maximálna 370 mm.

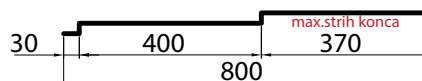

Spodná časť strešnej krytiny UNI 1 s filcom S+Q

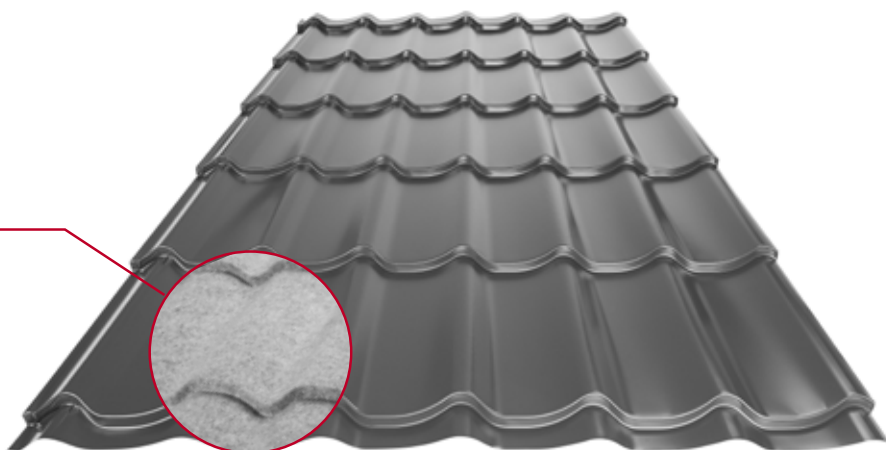

UNI 2 strešná krytina

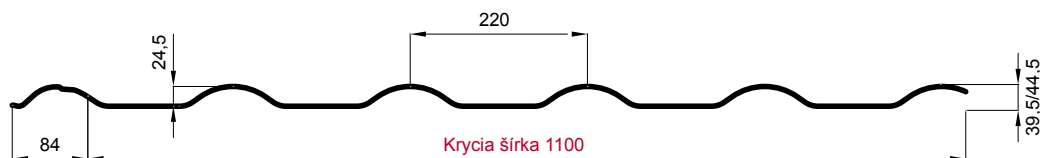

UNI 2 strešná krytina S+Q

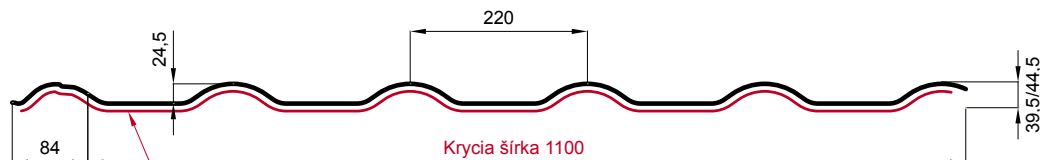

S+Q = ANTIKONDEZAČNÝ A PROTIHLUKOVÝ FILC hr.3-4mm
 info: S+Q (sound-zvuk, aqua-voda)

L – OPTIMÁLNA DĹŽKA KRYTINY PRE MODUL 350 mm

počet modulov	čistá dĺžka	minimálna dĺžka L	interval pre optimálnu dĺžku L	maximálna dĺžka L
1	350	480	=< L =	700
2	700	830	=< L =	1050
3	1050	1180	=< L =	1400
4	1400	1530	=< L =	1750
5	1750	1880	=< L =	2100
6	2100	2230	=< L =	2450
7	2450	2580	=< L =	2800
8	2800	2930	=< L =	3150
9	3150	3280	=< L =	3500
10	3500	3630	=< L =	3850
11	3850	3980	=< L =	4200
12	4200	4330	=< L =	4550
13	4550	4680	=< L =	4900
14	4900	5030	=< L =	5250
15	5250	5380	=< L =	5600
16	5600	5730	=< L =	5950
17	5950	6080	=< L =	6300
18	6300	6430	=< L =	6650
19	6650	6780	=< L =	7000
20	7000	7130	=< L =	7350
21	7350	7480	=< L =	7700
22	7700	7830	=< L =	8050
23	8050	8180	=< L =	8400

L – optimálna dĺžka musí byť z výrobných dôvodov minimálne rovná, alebo väčšia ako hodnota v ľavom stĺpci tabuľky. Minimálna dĺžka po strihu konca je 100 mm a maximálna 320 mm.

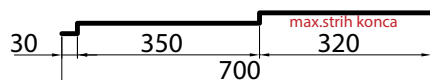

L – OPTIMÁLNA DĹŽKA KRYTINY PRE MODUL 400 mm

počet modulov	čistá dĺžka	minimálna dĺžka L	interval pre optimálnu dĺžku L	maximálna dĺžka L
1	400	530	=< L =	800
2	800	930	=< L =	1200
3	1200	1330	=< L =	1600
4	1600	1730	=< L =	2000
5	2000	2130	=< L =	2400
6	2400	2530	=< L =	2800
7	2800	2930	=< L =	3200
8	3200	3330	=< L =	3600
9	3600	3730	=< L =	4000
10	4000	4130	=< L =	4400
11	4400	4530	=< L =	4800
12	4800	4930	=< L =	5200
13	5200	5330	=< L =	5600
14	5600	5730	=< L =	6000
15	6000	6130	=< L =	6400
16	6400	6530	=< L =	6800
17	6800	6930	=< L =	7200
18	7200	7330	=< L =	7600
19	7600	7730	=< L =	8000
20	8000	8130	=< L =	8400

L – optimálna dĺžka musí byť z výrobných dôvodov minimálne rovná, alebo väčšia ako hodnota v ľavom stĺpci tabuľky. Minimálna dĺžka po strihu konca je 100 mm a maximálna 370 mm.

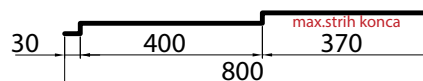

Spodná časť strešnej krytiny UNI 2 s filcom S+Q

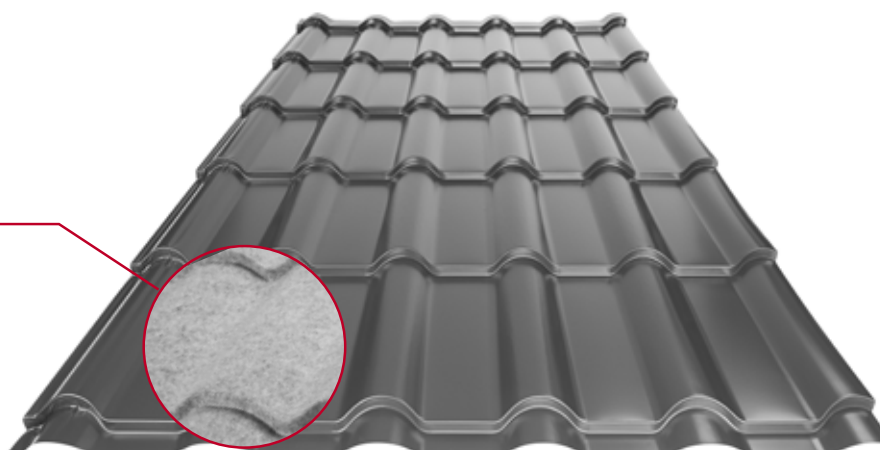



K 13 – LESK 30% POZINK FARBENÝ PE 25μ/PE 7μ – Polyester
 PE 25μ/PE 25μ – Polyester
 SDP 35μ/PE 7μ – SDP35 T PU-PA Polyuretán s polyamidom **NOVINKA (PRÉMIUM)**
 SDP 35μ/SDP 35μ – SDP35 T PU-PA Polyuretán s polyamidom **NOVINKA (PRÉMIUM)**

Názov farby	RAL	STUCCO	s = (mm)			VYBRAZENÁ FARBA
			0,50	0,55	0,60	
TM Testa di Moro (8028)	vlastná farba	✓	✓	✓	✗	
AN Antracit (7016)	vlastná farba	✓	✓	✓	✓	
IC Intenzívna čierna	9005	✓	✓	✓	✗	
OC Oceľovo červená (3009)	vlastná farba	✓	✓	✓	✗	
MH Medeno hnedá (8004)	vlastná farba	✓	✓	✓	✗	
SB Šedo biela (9002)	vlastná farba	✗	✓	✓	✓	
BH Bielo hliníková	9006	✗	✓	✓	✓	
PS Prachovo šedá	7037	✗	✗	✓	✗	
MM Metalická medená	vlastná farba	✗	✗	✓	✗	
MZ Machovo zelená	6005	✗	✗	✓	✗	
MOT Tmavo modrá	5010	✗	✗	✓	✗	
TZ Trávovo zelená	6011	✗	✗	✓	✗	
BHT Bielo hliníková tmavá (9007) NOVINKA (PRÉMIUM)	vlastná farba	✗	✗	✓	✓	
B Biela	9010	✗	✓	✓	✓	
TH Tmavo hnedá	8017	✗	✓	✗	✗	
LS Ľahko šedá	7035	✗	✗	✗	✓	
PC Plameňovo červená	3000	✗	✗	✓	✗	
SK Slonová kosť	1015	✗	✗	✗	✓	
HC Hnedo červená	3011	✗	✓	✗	✗	
RC Rally červená (3020)	KJG červená	✗	✗	✓	✗	

* Vyobrazená farba sa môže líšiť od skutočnej farby v závislosti od nastavenia monitora alebo kvality tlače.

K 14 – MATT POZINK FARBENÝ PE 35μ/PE 7μ – SDP35 MATT-T Polyester / ochranný lak Polyester

Názov farby	RAL	STUCCO	s = (mm)		VYBRAZENÁ FARBA
			0,50		
TMM Testa di Moro (8028)	vlastná farba	✓	✓		
ANM Antracit (7016)	vlastná farba	✓	✓		
ICM Intenzívna čierna	9005	✗	✓		
OCM Oceľovo červená (3009)	vlastná farba	✗	✓		
MHM Medeno hnedá (8004)	vlastná farba	✗	✓		
PSM Prachovo šedá	7037	✗	✓		

* Vyobrazená farba sa môže líšiť od skutočnej farby v závislosti od nastavenia monitora alebo kvality tlače.

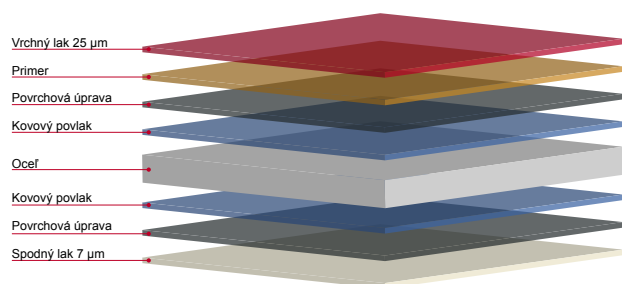
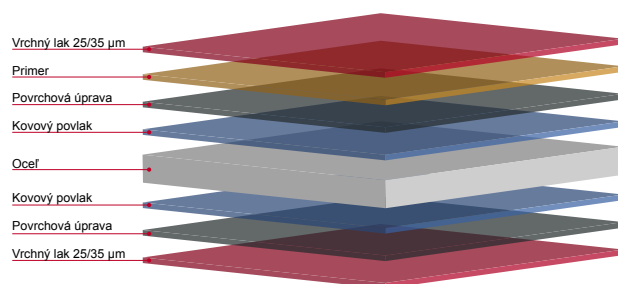
ŠTRUKTÚRA JEDNOSTRANNE LAKOVANÉHO MATERIÁLU
 vrchný lak 25 μm alebo 35 μm + spodný ochranný lak 7 μm

ŠTRUKTÚRA OBOJSTRANNE LAKOVANÉHO MATERIÁLU
 vrchný lak 25/25 μm alebo vrchný lak 35/35 μm

K13 = LESK Pozink farbený
s=0,50 mm

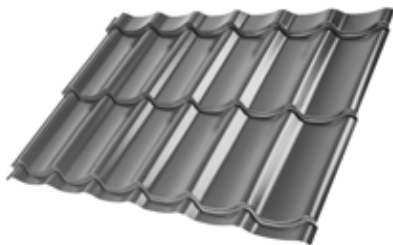
DX51D EN 10346 Z 225 g/m² ZM
PE25μ / PE7μ, Lesk 30% Polyester



Všetky ceny krytín sú uvedené za užitočnú kryciu šírku!

Technické parametre (v mm)			
Krycia šírka	1105		
Celková šírka	1195		
Výška profilu	38 / 43		
Výška prelisov	15 / 20		
Dĺžka modulu	350 / 400		
Dĺžka tabule	min.480 / 530 – max.6500		
Hrúbka plechu	0,50	0,55	0,60
Hmotnosť/bm	5,00 kg/bm	5,40 kg/bm	5,90 kg/bm
Hmotnosť/m ²	4,50 kg/m ²	4,95 kg/m ²	5,35 kg/m ²

UNI 1 – STREŠNÁ KRYTINA UNI 1, s=0,50 mm TATA

Menovitá hrúbka v mm		0,50	
Balenie v m ²			
Kartón	Paleta	zákazkové	zákazkové
Obj. číslo / Cena		Cena s DPH/m ²	
1. skupina farieb	TM	052964	9,90 €
	AN	052681	9,90 €
	IC	052773	9,90 €
	OC	052858	9,90 €
	MH	052810	9,90 €
	TH	052940	9,90 €
2. skupina farieb	BH	052735	10,20 €
	B	052728	10,20 €
	SB	052926	10,20 €
	HC	052759	10,20 €

Malometrážny príplatkový LIMIT 1 UNI < 0 - 15 m² 50 € bez DPH (60 € s DPH)
Malometrážny príplatkový LIMIT 2 UNI < 15 - 30 m² 30 € bez DPH (36 € s DPH)

001

K13 = LESK Pozink farbený
s=0,50 mm
S+Q = (sound – zvuk, aqua – voda)

DX51D EN 10346 Z 225 g/m² ZM
PE25μ / PE7μ, Lesk 30% Polyester

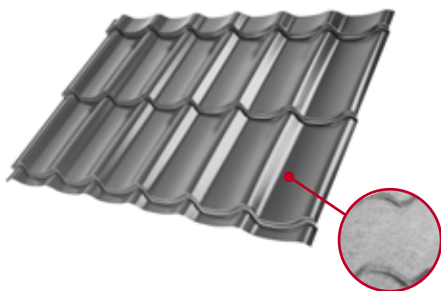

Všetky ceny krytín sú uvedené za užitočnú kryciu šírku!

Technické parametre (v mm)			
Krycia šírka	1105		
Celková šírka	1195		
Výška profilu	38 / 43		
Výška prelisov	15 / 20		
Dĺžka modulu	350 / 400		
Dĺžka tabule	min.480 / 530 – max.6500		
Hrúbka plechu	0,50	0,55	0,60
Hmotnosť/bm	5,32 kg/bm	5,72 kg/bm	6,22 kg/bm
Hmotnosť/m ²	4,75 kg/m ²	5,20 kg/m ²	5,60 kg/m ²

Hmotnosti vrátane filcu S + Q

UNI 1 – STREŠNÁ KRYTINA UNI 1, s=0,50 mm TATA, S+Q

Menovitá hrúbka v mm		0,50	
Balenie v m ²			
Kartón	Paleta	zákazkové	zákazkové
Obj. číslo / Cena		Cena s DPH/m ²	
1. skupina farieb	TM	052971	12,90 €
	AN	052698	12,90 €
	IC	052780	12,90 €
	OC	052865	12,90 €
	MH	052827	12,90 €
	TH	052957	12,90 €
2. skupina farieb	BH	052742	13,20 €
	B	053008	13,20 €
	SB	052933	13,20 €
	HC	052766	13,20 €

Malometrážny príplatkový LIMIT 1 UNI < 0 - 15 m² 50 € bez DPH (60 € s DPH)
Malometrážny príplatkový LIMIT 2 UNI < 15 - 30 m² 30 € bez DPH (36 € s DPH)

002

K14 = MATT Pozink farbený
s=0,50 mm

DX51D EN 10346 Z 225 g/m² ZM
PE35 μ / PE7 μ – SDP35 MATT-T Polyester

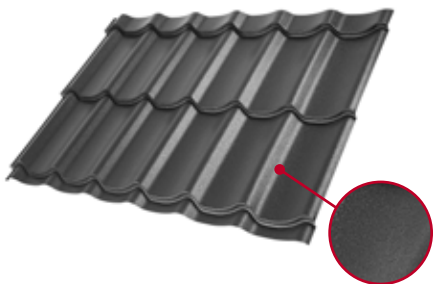

Všetky ceny krytín sú uvedené za užitočnú kryciu šírku!

Technické parametre (v mm)	
Krycia šírka	1105
Celková šírka	1195
Výška profilu	38 / 43
Výška prelisov	15 / 20
Dĺžka modulu	350 / 400
Dĺžka tabule	min.480 / 530 – max.6500
Hrúbka plechu	0,50 0,55 0,60
Hmotnosť/bm	5,00 kg/bm 5,40 kg/bm 5,90 kg/bm
Hmotnosť/m ²	4,50 kg/m ² 4,95 kg/m ² 5,35 kg/m ²

UNI 1 – STREŠNÁ KRYTINA UNI 1 MATT, s=0,50 mm TATA

Menovitá hrúbka v mm		0,50	
Balenie v m ²			
Kartón	Paleta	zákazkové	zákazkové
Obj. číslo / Cena		Cena s DPH/m ²	
1. skupina farieb	TMM	052988	11,10 €
	ANM	052704	11,10 €
	ICM	052797	11,10 €
2. skupina farieb	OCM	052889	11,28 €
	MHM	052834	11,28 €
	PSM	052902	11,28 €

Malometrážny príplatkový LIMIT 1 UNI < 0 - 15 m² 50 € bez DPH (60 € s DPH)
Malometrážny príplatkový LIMIT 2 UNI < 15 - 30 m² 30 € bez DPH (36 € s DPH)

003

K14 = MATT Pozink farbený
s=0,50 mm
S+Q = (sound – zvuk, aqua – voda)

DX51D EN 10346 Z 225 g/m² ZM
PE35 μ / PE7 μ – SDP35 MATT-T Polyester

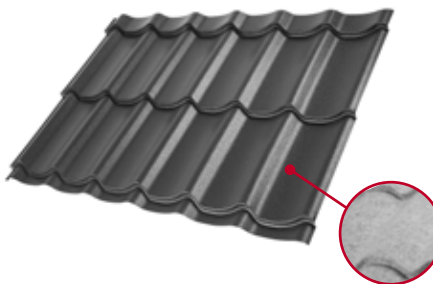

Všetky ceny krytín sú uvedené za užitočnú kryciu šírku!

Technické parametre (v mm)	
Krycia šírka	1105
Celková šírka	1195
Výška profilu	38 / 43
Výška prelisov	15 / 20
Dĺžka modulu	350 / 400
Dĺžka tabule	min.480 / 530 – max.6500
Hrúbka plechu	0,50 0,55 0,60
Hmotnosť/bm	5,32 kg/bm 5,72 kg/bm 6,22 kg/bm
Hmotnosť/m ²	4,75 kg/m ² 5,20 kg/m ² 5,60 kg/m ²

Hmotnosti vrátane filcu S + Q

UNI 1 – STREŠNÁ KRYTINA UNI 1 MATT, s=0,50 mm TATA, S+Q

Menovitá hrúbka v mm		0,50	
Balenie v m ²			
Kartón	Paleta	zákazkové	zákazkové
Obj. číslo / Cena		Cena s DPH/m ²	
1. skupina farieb	TMM	052995	14,10 €
	ANM	052711	14,10 €
	ICM	052803	14,10 €
2. skupina farieb	OCM	052896	14,28 €
	MHM	052841	14,28 €
	PSM	052919	14,28 €

Malometrážny príplatkový LIMIT 1 UNI < 0 - 15 m² 50 € bez DPH (60 € s DPH)
Malometrážny príplatkový LIMIT 2 UNI < 15 - 30 m² 30 € bez DPH (36 € s DPH)

004

K13 = LESK Pozink farbený
s=0,55 mm

DX51D EN 10346 Z 225 g/m² ZM
PE25μ / PE7μ, Lesk 30% Polyester

PE 35μ/PE 7μ – SDP35 T PU-PA
Polyuretán s polyamidom
Novinka (PRÉMIUM)

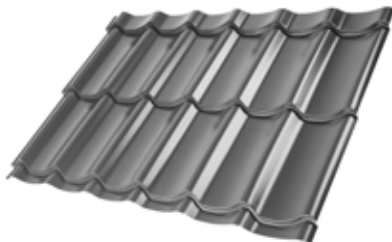

Všetky ceny krytín sú uvedené za užitočnú kryciu šírku!

Technické parametre (v mm)			
Krycia šírka	1105		
Celková šírka	1195		
Výška profilu	38 / 43		
Výška prelisov	15 / 20		
Dĺžka modulu	350 / 400		
Dĺžka tabule	min.480 / 530 – max.6500		
Hrúbka plechu	0,50	0,55	0,60
Hmotnosť/bm	5,00 kg/bm	5,40 kg/bm	5,90 kg/bm
Hmotnosť/m ²	4,50 kg/m ²	4,95 kg/m ²	5,35 kg/m ²

UNI 1 – STREŠNÁ KRYTINA UNI 1, s=0,55 mm TATA

Menovitá hrúbka v mm	0,55								
Balenie v m ²									
Kartón	Paleta	zákazkové	zákazkové						
Obj. číslo / Cena			Cena s DPH/m ²						
1. skupina farieb	TM	056900	11,64 €						
	AN	053930	11,64 €						
	IC	056658	11,64 €						
2. skupina farieb	OC	052872	11,76 €						
	MH	056696	11,76 €						
	SB	056849	11,76 €						
	BH	056573	11,76 €						
	PS	056801	11,76 €						
	BHT	056610	0,00 €	NOVINKA					
3. skupina farieb	MM	056719	12,24 €						
	MZ	056757	12,24 €						
	MOT	056733	12,24 €						
	TZ	056924	12,24 €						
	B	056535	12,24 €						
	PC	056788	12,24 €						
	RC	056825	12,24 €						

Malometrážny príplatkový LIMIT 1 UNI < 0 - 15 m² 50 € bez DPH (60 € s DPH)
Malometrážny príplatkový LIMIT 2 UNI < 15 - 30 m² 30 € bez DPH (36 € s DPH)

005

- K13 = LESK Pozink farbený
 s=0,55 mm
 S+Q = (sound – zvuk, aqua – voda)
 DX51D EN 10346 Z 225 g/m² ZM
 PE25μ / PE7μ, Lesk 30% Polyester

PE 35μ/PE 7μ – SDP35 T PU-PA
 Polyuretán s polyamidom
 Novinka (PRÉMIUM)

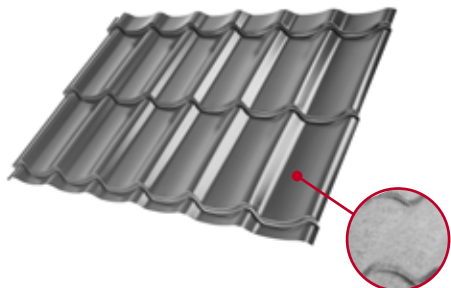

Všetky ceny krytín sú uvedené za užitočnú kryciu šírku!

Technické parametre (v mm)			
Krycia šírka	1105		
Celková šírka	1195		
Výška profilu	38 / 43		
Výška prelisov	15 / 20		
Dĺžka modulu	350 / 400		
Dĺžka tabule	min.480 / 530 – max.6500		
Hrúbka plechu	0,50	0,55	0,60
Hmotnosť/bm	5,32 kg/bm	5,72 kg/bm	6,22 kg/bm
Hmotnosť/m ²	4,75 kg/m ²	5,20 kg/m ²	5,60 kg/m ²

Hmotnosti vrátane filcu S + Q

UNI 1 – STREŠNÁ KRYTINA UNI 1, s=0,55 mm TATA, S+Q

Menovitá hrúbka v mm	0,55								
Balenie v m ²									
Kartón	Paleta	zákazkové	zákazkové						
Obj. číslo / Cena			Cena s DPH/m ²						
1. skupina farieb	TM	056917	14,64 €						
	AN	053947	14,64 €						
	IC	056665	14,64 €						
2. skupina farieb	OC	056771	14,76 €						
	MH	056702	14,76 €						
	SB	056856	14,76 €						
	BH	056580	14,76 €						
	PS	056818	14,76 €						
	BHT	056627	0,00 €	NOVINKA					
3. skupina farieb	MM	056726	15,24 €						
	MZ	056764	15,24 €						
	MOT	056740	15,24 €						
	TZ	056931	15,24 €						
	B	056542	15,24 €						
	PC	056795	15,24 €						
RC	056832	15,24 €							

Malometrážny príplatkový LIMIT 1 UNI < 0 - 15 m² 50 € bez DPH (60 € s DPH)
 Malometrážny príplatkový LIMIT 2 UNI < 15 - 30 m² 30 € bez DPH (36 € s DPH)

006

K13 = LESK Pozink farbený
s=0,60 mm

S280GD EN 10346 Z 225 g/m² ZM
PE25μ / PE7μ, Lesk 30% Polyester

PE 35μ/PE 7μ – SDP35 T PU-PA
Polyuretán s polyamidom
Novinka (PRÉMIUM)

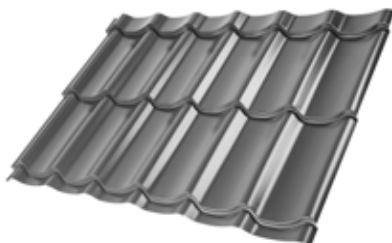

Všetky ceny krytín sú uvedené za užitočnú kryciu šírku!

Technické parametre (v mm)			
Krycia šírka	1105		
Celková šírka	1195		
Výška profilu	38 / 43		
Výška prelisov	15 / 20		
Dĺžka modulu	350 / 400		
Dĺžka tabule	min.480 / 530 – max.6500		
Hrúbka plechu	0,50	0,55	0,60
Hmotnosť/bm	5,00 kg/bm	5,40 kg/bm	5,90 kg/bm
Hmotnosť/m ²	4,50 kg/m ²	4,95 kg/m ²	5,35 kg/m ²

UNI 1 – STREŠNÁ KRYTINA UNI 1, s=0,60 mm TATA

Menovitá hrúbka v mm		0,60	
Balenie v m ²			
Kartón	Paleta	zákazkové	zákazkové
Obj. číslo / Cena		Cena s DPH/m ²	
1. sk.	AN	053954	13,20 €
2. skupina farieb	SB	056863	13,44 €
	BH	056597	13,44 €
	BHT	056634	0,00 € NOVINKA
	B	056559	13,44 €
	LS	056672	13,44 €
	SK	056887	13,44 €

Malometrážny príplatkový LIMIT 1 UNI < 0 - 15 m² 50 € bez DPH (60 € s DPH)
Malometrážny príplatkový LIMIT 2 UNI < 15 - 30 m² 30 € bez DPH (36 € s DPH)

007

K13 = LESK Pozink farbený
s=0,60 mm
S+Q = (sound – zvuk, aqua – voda)

S280GD EN 10346 Z 225 g/m² ZM
PE25μ / PE7μ, Lesk 30% Polyester

PE 35μ/PE 7μ – SDP35 T PU-PA
Polyuretán s polyamidom
Novinka (PRÉMIUM)

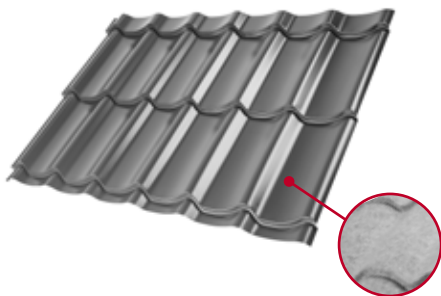

Všetky ceny krytín sú uvedené za užitočnú kryciu šírku!

Technické parametre (v mm)			
Krycia šírka	1105		
Celková šírka	1195		
Výška profilu	38 / 43		
Výška prelisov	15 / 20		
Dĺžka modulu	350 / 400		
Dĺžka tabule	min.480 / 530 – max.6500		
Hrúbka plechu	0,50	0,55	0,60
Hmotnosť/bm	5,32 kg/bm	5,72 kg/bm	6,22 kg/bm
Hmotnosť/m ²	4,75 kg/m ²	5,20 kg/m ²	5,60 kg/m ²

Hmotnosti vrátane filcu S + Q

UNI 1 – STREŠNÁ KRYTINA UNI 1, s=0,60 mm TATA, S+Q

Menovitá hrúbka v mm		0,60	
Balenie v m ²			
Kartón	Paleta	zákazkové	zákazkové
Obj. číslo / Cena		Cena s DPH/m ²	
1. sk.	AN	056528	16,20 €
2. skupina farieb	SB	056870	16,44 €
	BH	056603	16,44 €
	BHT	056641	0,00 € NOVINKA
	B	056566	16,44 €
	LS	056689	16,44 €
	SK	056894	16,44 €

Malometrážny príplatkový LIMIT 1 UNI < 0 - 15 m² 50 € bez DPH (60 € s DPH)
Malometrážny príplatkový LIMIT 2 UNI < 15 - 30 m² 30 € bez DPH (36 € s DPH)

008

■ ■ K13 = LESK Pozink farbený
s=0,50 mm

DX51D EN 10346 Z 225 g/m² ZM
PE25 μ / PE7 μ , Lesk 30% Polyester

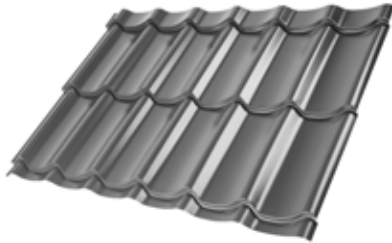

UNI 1 – STREŠNÁ KRYTINA UNI 1, s=0,50 mm TATA, ST = STANDARD

Menovitá hrúbka v mm		0,50 / ST2 – 2230 2,464 m ²		0,50 / ST3 – 3280 3,624 m ²		0,50 / ST4 – 3980 4,398 m ²				
Balenie v ks										
Kartón	Paleta	1 ks	25 ks	1 ks	25 ks	1 ks	25 ks			
Obj. číslo / Cena			Cena s DPH/ks		Cena s DPH/ks		Cena s DPH/ks			
1. skupina farieb	TM	052650	22,80 €	052667	33,60 €	052674	41,28 €			
	AN	052568	22,80 €	052575	33,60 €	052582	41,28 €			
	OC	052629	23,16 €	052636	34,08 €	052643	41,64 €			
	MH	052599	23,16 €	052605	34,08 €	052612	41,64 €			

Všetky ceny krytín sú uvedené za užitočnú kryciu šírku!

009

Technické parametre (v mm)

Krycia šírka	1105		
Celková šírka	1195		
Výška profilu	38 / 43		
Výška prelisov	15 / 20		
Dĺžka modulu	350 / 400		
Dĺžka tabule	min.480 / 530 – max.6500		
Hrúbka plechu	0,50	0,55	0,60
Hmotnosť/bm	5,00 kg/bm	5,40 kg/bm	5,90 kg/bm
Hmotnosť/m ²	4,50 kg/m ²	4,95 kg/m ²	5,35 kg/m ²

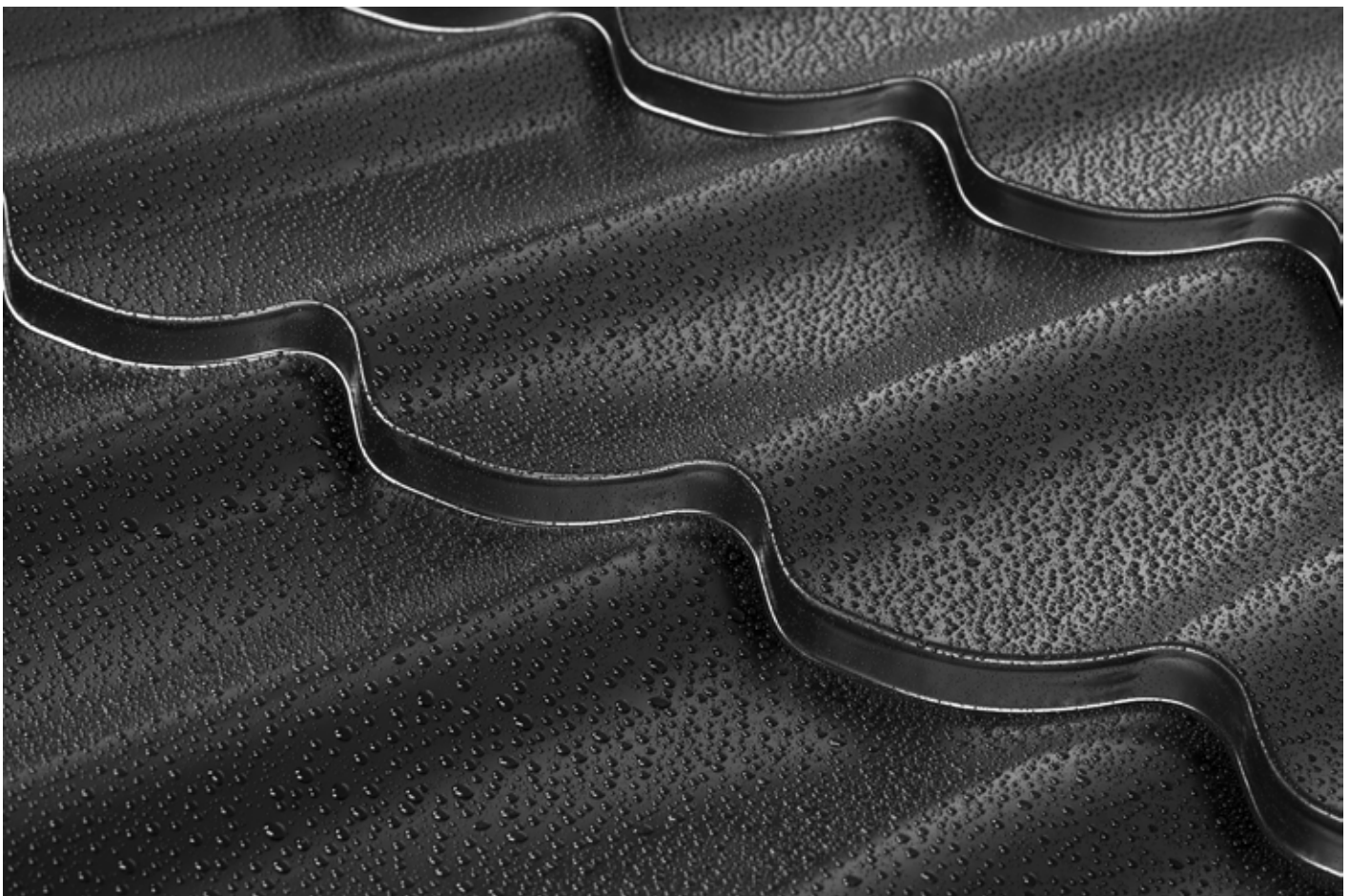

K13 = LESK Pozink farbený
s=0,50 mm

DX51D EN 10346 Z 225 g/m² ZM
PE25μ / PE7μ, Lesk 30% Polyester

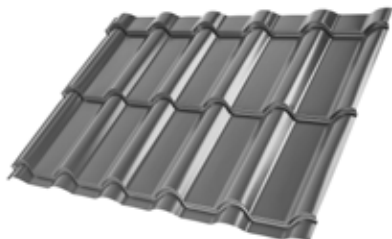

Technické parametre (v mm)			
Krycia šírka	1100		
Celková šírka	1185		
Výška profilu	38 / 43		
Výška prelisov	15 / 20		
Dĺžka modulu	350 / 400		
Dĺžka tabule	min.480 / 530 – max.6500		
Hrúbka plechu	0,50	0,55	0,60
Hmotnosť/bm	5,00 kg/bm	5,40 kg/bm	5,90 kg/bm
Hmotnosť/m ²	4,50 kg/m ²	4,95 kg/m ²	5,35 kg/m ²

UNI 2 – STREŠNÁ KRYTINA UNI 2, s=0,50 mm TATA

Menovitá hrúbka v mm	0,50						
Balenie v m ²							
Kartón	Paleta	zákazkové	zákazkové				
Obj. číslo / Cena		Cena s DPH/m ²					
1. skupina farieb	TM	053299	9,90 €				
	AN	053022	9,90 €				
	IC	053114	9,90 €				
	OC	053190	9,90 €				
	MH	053152	9,90 €				
	TH	053275	9,90 €				
2. skupina farieb	BH	053077	10,20 €				
	B	053060	10,20 €				
	SB	053251	10,20 €				
	HC	053091	10,20 €				

Malometrážny príplatkový LIMIT 1 UNI < 0 - 15 m² 50 € bez DPH (60 € s DPH)
Malometrážny príplatkový LIMIT 2 UNI < 15 - 30 m² 30 € bez DPH (36 € s DPH)

010

K13 = LESK Pozink farbený
s=0,50 mm
S+Q = (sound – zvuk, aqua – voda)

DX51D EN 10346 Z 225 g/m² ZM
PE25μ / PE7μ, Lesk 30% Polyester

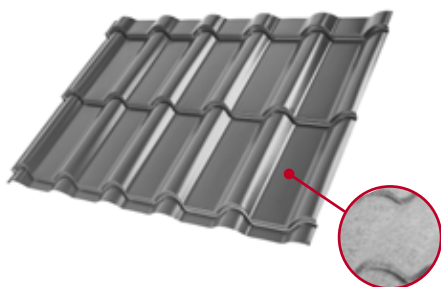

Všetky ceny krytín sú uvedené za užitočnú kryciu šírku!

Technické parametre (v mm)			
Krycia šírka	1100		
Celková šírka	1185		
Výška profilu	38 / 43		
Výška prelisov	15 / 20		
Dĺžka modulu	350 / 400		
Dĺžka tabule	min.480 / 530 – max.6500		
Hrúbka plechu	0,50	0,55	0,60
Hmotnosť/bm	5,32 kg/bm	5,72 kg/bm	6,22 kg/bm
Hmotnosť/m ²	4,75 kg/m ²	5,20 kg/m ²	5,60 kg/m ²

Hmotnosti vrátane filcu S + Q

UNI 2 – STREŠNÁ KRYTINA UNI 2, s=0,50 mm TATA, S+Q

Menovitá hrúbka v mm	0,50						
Balenie v m ²							
Kartón	Paleta	zákazkové	zákazkové				
Obj. číslo / Cena		Cena s DPH/m ²					
1. skupina farieb	TM	053305	12,90 €				
	AN	053039	12,90 €				
	IC	053121	12,90 €				
	OC	053206	12,90 €				
	MH	053169	12,90 €				
	TH	053282	12,90 €				
2. skupina farieb	BH	053084	13,20 €				
	B	053015	13,20 €				
	SB	053268	13,20 €				
	HC	053107	13,20 €				

Malometrážny príplatkový LIMIT 1 UNI < 0 - 15 m² 50 € bez DPH (60 € s DPH)
Malometrážny príplatkový LIMIT 2 UNI < 15 - 30 m² 30 € bez DPH (36 € s DPH)

011

K14 = MATT Pozink farbený
s=0,50 mm

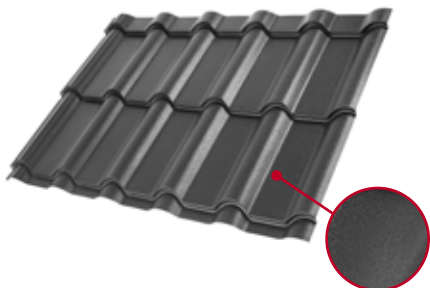
DX51D EN 10346 Z 225 g/m² ZMPE35 μ / PE7 μ , Matt

Všetky ceny krytín sú uvedené za užitočnú kryciu šírku!

Technické parametre (v mm)

Krycia šírka	1100
Celková šírka	1185
Výška profilu	38 / 43
Výška prelisov	15 / 20
Dĺžka modulu	350 / 400
Dĺžka tabule	min.480 / 530 – max.6500
Hrúbka plechu	0,50 0,55 0,60
Hmotnosť/bm	5,00 kg/bm 5,40 kg/bm 5,90 kg/bm
Hmotnosť/m ²	4,50 kg/m ² 4,95 kg/m ² 5,35 kg/m ²

UNI 2 – STREŠNÁ KRYTINA UNI 2 MATT, s=0,50 mm TATA

Menovitá hrúbka v mm		0,50	
Balenie v m ²			
Kartón	Paleta	zákazkové	zákazkové
Obj. číslo / Cena		Cena s DPH/m ²	
1. skupina farieb	TMM	053312	11,10 €
	ANM	053046	11,10 €
	ICM	053138	11,10 €
2. skupina farieb	OCM	053213	11,28 €
	MHM	053176	11,28 €
	PSM	053237	11,28 €

Malometrážny príplatkový LIMIT 1 UNI < 0 - 15 m² 50 € bez DPH (60 € s DPH)
Malometrážny príplatkový LIMIT 2 UNI < 15 - 30 m² 30 € bez DPH (36 € s DPH)

012

K14 = MATT Pozink farbený
s=0,50 mm
S+Q = (sound – zvuk, aqua – voda)

DX51D EN 10346 Z 225 g/m² ZMPE35 μ / PE7 μ , Matt

Všetky ceny krytín sú uvedené za užitočnú kryciu šírku!

Technické parametre (v mm)

Krycia šírka	1100
Celková šírka	1185
Výška profilu	38 / 43
Výška prelisov	15 / 20
Dĺžka modulu	350 / 400
Dĺžka tabule	min.480 / 530 – max.6500
Hrúbka plechu	0,50 0,55 0,60
Hmotnosť/bm	5,32 kg/bm 5,72 kg/bm 6,22 kg/bm
Hmotnosť/m ²	4,75 kg/m ² 5,20 kg/m ² 5,60 kg/m ²

Hmotnosti vrátane filcu S + Q

UNI 2 – STREŠNÁ KRYTINA UNI 2 MATT, s=0,50 mm TATA, S+Q

Menovitá hrúbka v mm		0,50	
Balenie v m ²			
Kartón	Paleta	zákazkové	zákazkové
Obj. číslo / Cena		Cena s DPH/m ²	
1. skupina farieb	TMM	053329	14,10 €
	ANM	053053	14,10 €
	ICM	053145	14,10 €
2. skupina farieb	OCM	053220	14,28 €
	MHM	053183	14,28 €
	PSM	053244	14,28 €

Malometrážny príplatkový LIMIT 1 UNI < 0 - 15 m² 50 € bez DPH (60 € s DPH)
Malometrážny príplatkový LIMIT 2 UNI < 15 - 30 m² 30 € bez DPH (36 € s DPH)

013

K13 = LESK Pozink farbený
s=0,55 mm

DX51D EN 10346 Z 225 g/m² ZM
PE25μ / PE7μ, Lesk 30% Polyester

PE 35μ/PE 7μ – SDP35 T PU-PA
Polyuretán s polyamidom
Novinka (PRÉMIUM)

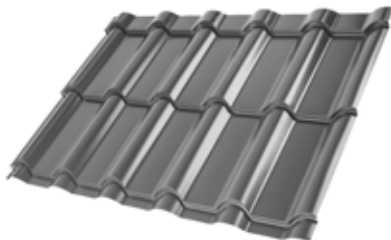

Všetky ceny krytín sú uvedené za užitočnú kryciu šírku!

Technické parametre (v mm)			
Krycia šírka	1100		
Celková šírka	1185		
Výška profilu	38 / 43		
Výška prelisov	15 / 20		
Dĺžka modulu	350 / 400		
Dĺžka tabule	min.480 / 530 – max.6500		
Hrúbka plechu	0,50	0,55	0,60
Hmotnosť/bm	5,00 kg/bm	5,40 kg/bm	5,90 kg/bm
Hmotnosť/m ²	4,50 kg/m ²	4,95 kg/m ²	5,35 kg/m ²

UNI 2 – STREŠNÁ KRYTINA UNI 2, s=0,55 mm TATA

Menovitá hrúbka v mm	0,55								
Balenie v m ²									
Kartón	Paleta	zákazkové	zákazkové						
Obj. číslo / Cena			Cena s DPH/m ²						
1. skupina farieb	TM	057341	11,64 €						
	AN	054043	11,64 €						
	IC	057082	11,64 €						
2. skupina farieb	OC	057204	11,76 €						
	MH	057129	11,76 €						
	SB	057280	11,76 €						
	BH	057006	11,76 €						
	PS	057242	11,76 €						
	BHT	057044	0,00 €	NOVINKA					
3. skupina farieb	MM	057143	12,24 €						
	MZ	057181	12,24 €						
	MOT	057167	12,24 €						
	TZ	057365	12,24 €						
	B	056962	12,24 €						
	PC	057228	12,24 €						
	RC	057266	12,24 €						

Malometrážny príplatkový LIMIT 1 UNI < 0 - 15 m² 50 € bez DPH (60 € s DPH)
Malometrážny príplatkový LIMIT 2 UNI < 15 - 30 m² 30 € bez DPH (36 € s DPH)

014

- K13 = LESK Pozink farbený
s=0,55 mm
S+Q = (sound – zvuk, aqua – voda)
DX51D EN 10346 Z 225 g/m² ZM
PE25 μ / PE7 μ , Lesk 30% Polyester

PE 35 μ /PE 7 μ – SDP35 T PU-PA
Polyuretán s polyamidom
Novinka (PRÉMIUM)

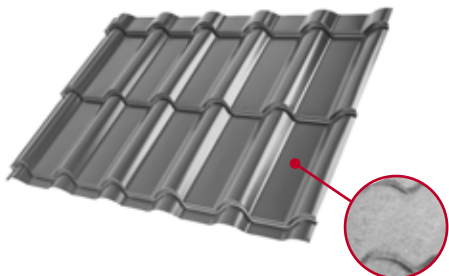

Všetky ceny krytín sú uvedené za užitočnú kryciu šírku!

Technické parametre (v mm)			
Krycia šírka	1100		
Celková šírka	1185		
Výška profilu	38 / 43		
Výška prelisov	15 / 20		
Dĺžka modulu	350 / 400		
Dĺžka tabule	min.480 / 530 – max.6500		
Hrúbka plechu	0,50	0,55	0,60
Hmotnosť/bm	5,32 kg/bm	5,72 kg/bm	6,22 kg/bm
Hmotnosť/m ²	4,75 kg/m ²	5,20 kg/m ²	5,60 kg/m ²

Hmotnosti vrátane filcu S + Q

UNI 2 – STREŠNÁ KRYTINA UNI 2, s=0,55 mm TATA, S+Q

Menovitá hrúbka v mm	0,55								
Balenie v m ²									
Kartón	Paleta	zákazkové	zákazkové						
Obj. číslo / Cena			Cena s DPH/m ²						
1. skupina farieb	TM	057358	14,64 €						
	AN	054050	14,64 €						
	IC	057099	14,64 €						
2. skupina farieb	OC	057211	14,76 €						
	MH	057136	14,76 €						
	SB	057297	14,76 €						
	BH	057013	14,76 €						
	PS	057259	14,76 €						
	BHT	057051	0,00 €	NOVINKA					
3. skupina farieb	MM	057150	15,24 €						
	MZ	057198	15,24 €						
	MOT	057174	15,24 €						
	TZ	057372	15,24 €						
	B	056979	15,24 €						
	PC	057235	15,24 €						
RC	057273	15,24 €							

Malometrážny príplatkový LIMIT 1 UNI < 0 - 15 m² 50 € bez DPH (60 € s DPH)

Malometrážny príplatkový LIMIT 2 UNI < 15 - 30 m² 30 € bez DPH (36 € s DPH)

015

K13 = LESK Pozink farbený
s=0,60 mm

S280GD EN 10346 Z 225 g/m² ZM
PE25μ / PE7μ, Lesk 30% Polyester

PE 35μ/PE 7μ – SDP35 T PU-PA
Polyuretán s polyamidom
Novinka (PRÉMIUM)

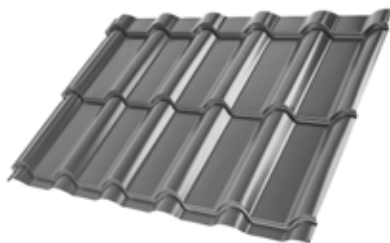

Všetky ceny krytín sú uvedené za užitočnú kryciu šírku!

Technické parametre (v mm)	
Krycia šírka	1100
Celková šírka	1185
Výška profilu	38 / 43
Výška prelisov	15 / 20
Dĺžka modulu	350 / 400
Dĺžka tabule	min.480 / 530 – max.6500
Hrúbka plechu	0,50 0,55 0,60
Hmotnosť/bm	5,00 kg/bm 5,40 kg/bm 5,90 kg/bm
Hmotnosť/m ²	4,50 kg/m ² 4,95 kg/m ² 5,35 kg/m ²

UNI 2 – STREŠNÁ KRYTINA UNI 2, s=0,60 mm TATA

Menovitá hrúbka v mm		0,60	
Balenie v m ²			
Kartón	Paleta	zákazkové	zákazkové
Obj. číslo / Cena		Cena s DPH/m ²	
1. sk.	AN	056948	11,00 €
2. skupina farieb	SB	057303	13,44 €
	BH	057020	13,44 €
	BHT	057068	0,00 € NOVINKA
	B	056986	13,44 €
	LS	057105	13,44 €
	SK	057327	13,44 €

Malometrážny príplatkový LIMIT 1 UNI < 0 - 15 m² 50 € bez DPH (60 € s DPH)
Malometrážny príplatkový LIMIT 2 UNI < 15 - 30 m² 30 € bez DPH (36 € s DPH)

016

K13 = LESK Pozink farbený
s=0,60 mm
S+Q = (sound – zvuk, aqua – voda)

S280GD EN 10346 Z 225 g/m² ZM
PE25μ / PE7μ, Lesk 30% Polyester

PE 35μ/PE 7μ – SDP35 T PU-PA
Polyuretán s polyamidom
Novinka (PRÉMIUM)

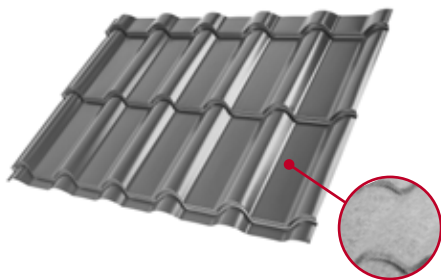

Všetky ceny krytín sú uvedené za užitočnú kryciu šírku!

Technické parametre (v mm)	
Krycia šírka	1100
Celková šírka	1185
Výška profilu	38 / 43
Výška prelisov	15 / 20
Dĺžka modulu	350 / 400
Dĺžka tabule	min.480 / 530 – max.6500
Hrúbka plechu	0,50 0,55 0,60
Hmotnosť/bm	5,32 kg/bm 5,72 kg/bm 6,22 kg/bm
Hmotnosť/m ²	4,75 kg/m ² 5,20 kg/m ² 5,60 kg/m ²

Hmotnosti vrátane filcu S + Q

UNI 2 – STREŠNÁ KRYTINA UNI 2, s=0,60 mm TATA, S+Q

Menovitá hrúbka v mm		0,60	
Balenie v m ²			
Kartón	Paleta	zákazkové	zákazkové
Obj. číslo / Cena		Cena s DPH/m ²	
1. sk.	AN	056955	13,50 €
2. skupina farieb	SB	057310	16,44 €
	BH	057037	16,44 €
	BHT	057075	0,00 € NOVINKA
	B	056993	16,44 €
	LS	057112	16,44 €
	SK	057334	16,44 €

Malometrážny príplatkový LIMIT 1 UNI < 0 - 15 m² 50 € bez DPH (60 € s DPH)
Malometrážny príplatkový LIMIT 2 UNI < 15 - 30 m² 30 € bez DPH (36 € s DPH)

017

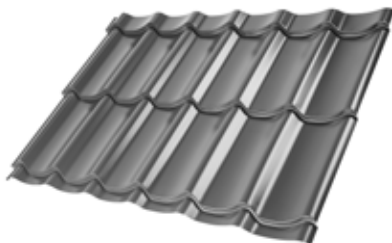

■ ■ K13 = LESK Pozink farbený
s=0,50 mmDX51D EN 10346 Z 140 g/m²
PE25μ / PE7μ, Lesk 30% Polyester

MARCEGAGLIA

Všetky ceny krytín sú uvedené za užitočnú kryciu šírku!

Technické parametre (v mm)	
Krycia šírka	1105
Celková šírka	1195
Výška profilu	38 / 43
Výška prelisov	15 / 20
Dĺžka modulu	350 / 400
Dĺžka tabule	min.480 / 530 – max.6500
Hrúbka plechu	0,50 0,55 0,60
Hmotnosť/bm	5,00 kg/bm 5,40 kg/bm 5,90 kg/bm
Hmotnosť/m ²	4,50 kg/m ² 4,95 kg/m ² 5,35 kg/m ²

UNI 1 – STREŠNÁ KRYTINA UNI 1, s=0,50 mm MARCEGAGLIA

Menovitá hrúbka v mm		0,50	
Balenie v m ²			
Kartón	Paleta	zákazkové	zákazkové
Obj. číslo / Cena		Cena s DPH/m ²	
1. skupina farieb	TM	052360	8,40 €
	AN	052247	8,40 €
	IC	052285	8,40 €
	OC	052322	8,40 €
2. skupina farieb	SB	053893	9,00 €
	BH	053831	9,00 €
	B	053817	9,00 €

Malometrážny príplatkový LIMIT 1 UNI < 0 - 15 m² 50 € bez DPH (60 € s DPH)Malometrážny príplatkový LIMIT 2 UNI < 15 - 30 m² 30 € bez DPH (36 € s DPH)

018

■ ■ K13 = LESK Pozink farbený
s=0,50 mmS+Q = (sound – zvuk, aqua – voda)
DX51D EN 10346 Z 140 g/m²
PE25μ / PE7μ, Lesk 30% Polyester

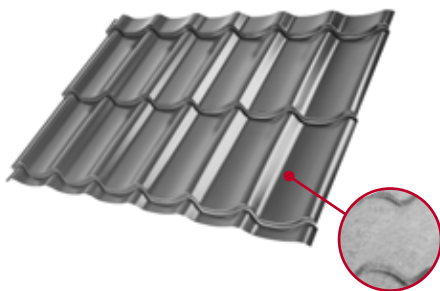

MARCEGAGLIA

Všetky ceny krytín sú uvedené za užitočnú kryciu šírku!

Technické parametre (v mm)	
Krycia šírka	1105
Celková šírka	1195
Výška profilu	38 / 43
Výška prelisov	15 / 20
Dĺžka modulu	350 / 400
Dĺžka tabule	min.480 / 530 – max.6500
Hrúbka plechu	0,50 0,55 0,60
Hmotnosť/bm	5,32 kg/bm 5,72 kg/bm 6,22 kg/bm
Hmotnosť/m ²	4,75 kg/m ² 5,20 kg/m ² 5,60 kg/m ²

Hmotnosti vrátane filcu S + Q

UNI 1 – STREŠNÁ KRYTINA UNI 1, s=0,50 mm MARCEGAGLIA, S+Q

Menovitá hrúbka v mm		0,50	
Balenie v m ²			
Kartón	Paleta	zákazkové	zákazkové
Obj. číslo / Cena		Cena s DPH/m ²	
1. skupina farieb	TM	052377	11,40 €
	AN	052254	11,40 €
	IC	052292	11,40 €
	OC	052339	11,40 €
2. skupina farieb	SB	053909	12,00 €
	BH	053848	12,00 €
	B	053824	12,00 €

Malometrážny príplatkový LIMIT 1 UNI < 0 - 15 m² 50 € bez DPH (60 € s DPH)Malometrážny príplatkový LIMIT 2 UNI < 15 - 30 m² 30 € bez DPH (36 € s DPH)

019

- K14 = MATT Pozink farbený
s=0,50 mm
DX51D EN 10346 Z 200 g/m²
PE25μ / PE7μ – SDP25 MATT-T Polyester

MARCEGAGLIA

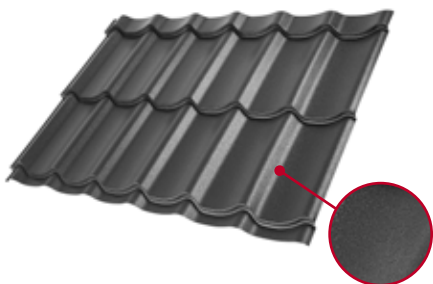

Všetky ceny krytín sú uvedené za užitočnú kryciu šírku!

Technické parametre (v mm)	
Krycia šírka	1105
Celková šírka	1195
Výška profilu	38 / 43
Výška prelisov	15 / 20
Dĺžka modulu	350 / 400
Dĺžka tabule	min.480 / 530 – max.6500
Hrúbka plechu	0,50 0,55 0,60
Hmotnosť/bm	5,00 kg/bm 5,40 kg/bm 5,90 kg/bm
Hmotnosť/m ²	4,50 kg/m ² 4,95 kg/m ² 5,35 kg/m ²

UNI 1 – STREŠNÁ KRYTINA UNI 1 MATT, s=0,50 mm MARCEGAGLIA

Menovitá hrúbka v mm		0,50	
Balenie v m ²			
Kartón	Paleta	zákazkové	zákazkové
Obj. číslo / Cena		Cena s DPH/m ²	
1. skupina farieb	TMM	052384	9,60 €
	ANM	052261	9,60 €
	ICM	052308	9,60 €
2. sk.	OCM	052346	9,60 €

Malometrážny príplatkový LIMIT 1 UNI < 0 - 15 m² 50 € bez DPH (60 € s DPH)
Malometrážny príplatkový LIMIT 2 UNI < 15 - 30 m² 30 € bez DPH (36 € s DPH)

020

- K14 = MATT Pozink farbený
s=0,50 mm
S+Q = (sound – zvuk, aqua – voda)
DX51D EN 10346 Z 200 g/m²
PE25μ / PE7μ – SDP25 MATT-T Polyester

MARCEGAGLIA



Všetky ceny krytín sú uvedené za užitočnú kryciu šírku!

Technické parametre (v mm)	
Krycia šírka	1105
Celková šírka	1195
Výška profilu	38 / 43
Výška prelisov	15 / 20
Dĺžka modulu	350 / 400
Dĺžka tabule	min.480 / 530 – max.6500
Hrúbka plechu	0,50 0,55 0,60
Hmotnosť/bm	5,32 kg/bm 5,72 kg/bm 6,22 kg/bm
Hmotnosť/m ²	4,75 kg/m ² 5,20 kg/m ² 5,60 kg/m ²

Hmotnosti vrátane filcu S + Q

UNI 1 – STREŠNÁ KRYTINA UNI 1 MATT, s=0,50 mm MARCEGAGLIA, S+Q

Menovitá hrúbka v mm		0,50	
Balenie v m ²			
Kartón	Paleta	zákazkové	zákazkové
Obj. číslo / Cena		Cena s DPH/m ²	
1. skupina farieb	TMM	052391	12,60 €
	ANM	052278	12,60 €
	ICM	052315	12,60 €
2. sk.	OCM	052353	12,60 €

Malometrážny príplatkový LIMIT 1 UNI < 0 - 15 m² 50 € bez DPH (60 € s DPH)
Malometrážny príplatkový LIMIT 2 UNI < 15 - 30 m² 30 € bez DPH (36 € s DPH)

021

■ K13 = LESK Pozink farbený
s=0,55 mm

DX51D EN 10346 Z 140 g/m²
PE25μ / PE25μ, Lesk 30% Polyester

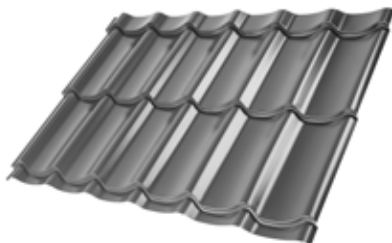

 MARCEGAGLIA



Všetky ceny krytín sú uvedené za užitočnú kryciu šírku!

Technické parametre (v mm)			
Krycia šírka	1105		
Celková šírka	1195		
Výška profilu	38 / 43		
Výška prelisov	15 / 20		
Dĺžka modulu	350 / 400		
Dĺžka tabule	min.480 / 530 – max.6500		
Hrúbka plechu	0,50	0,55	0,60
Hmotnosť/bm	5,00 kg/bm	5,40 kg/bm	5,90 kg/bm
Hmotnosť/m ²	4,50 kg/m ²	4,95 kg/m ²	5,35 kg/m ²

UNI 1 – STREŠNÁ KRYTINA UNI 1, s=0,55 mm MARCEGAGLIA

Menovitá hrúbka v mm		0,55							
Balenie v m ²									
Kartón	Paleta	zákazkové	zákazkové						
Obj. číslo / Cena		Cena s DPH/m ²							
1. skupina farieb	TM	053916	10,44 €						
	AN	053794	10,44 €						
	IC	053855	10,44 €						
	OC	053879	10,44 €						

Malometrážny príplatkový LIMIT 1 UNI < 0 - 15 m² 50 € bez DPH (60 € s DPH)
Malometrážny príplatkový LIMIT 2 UNI < 15 - 30 m² 30 € bez DPH (36 € s DPH)

022

■ K13 = LESK Pozink farbený
s=0,55 mm
S+Q = (sound – zvuk, aqua – voda)

DX51D EN 10346 Z 140 g/m²
PE25μ / PE25μ, Lesk 30% Polyester

 MARCEGAGLIA

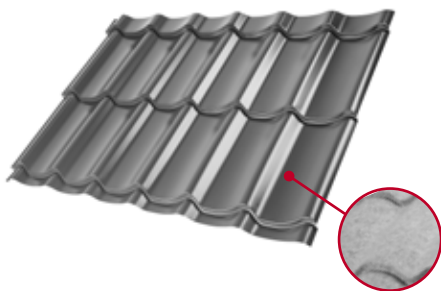



Všetky ceny krytín sú uvedené za užitočnú kryciu šírku!

Technické parametre (v mm)			
Krycia šírka	1105		
Celková šírka	1195		
Výška profilu	38 / 43		
Výška prelisov	15 / 20		
Dĺžka modulu	350 / 400		
Dĺžka tabule	min.480 / 530 – max.6500		
Hrúbka plechu	0,50	0,55	0,60
Hmotnosť/bm	5,32 kg/bm	5,72 kg/bm	6,22 kg/bm
Hmotnosť/m ²	4,75 kg/m ²	5,20 kg/m ²	5,60 kg/m ²

Hmotnosti vrátane filcu S + Q

UNI 1 – STREŠNÁ KRYTINA UNI 1, s=0,55 mm MARCEGAGLIA, S+Q

Menovitá hrúbka v mm		0,55							
Balenie v m ²									
Kartón	Paleta	zákazkové	zákazkové						
Obj. číslo / Cena		Cena s DPH/m ²							
1. skupina farieb	TM	053923	13,44 €						
	AN	053800	13,44 €						
	IC	053862	13,44 €						
	OC	053886	13,44 €						

Malometrážny príplatkový LIMIT 1 UNI < 0 - 15 m² 50 € bez DPH (60 € s DPH)
Malometrážny príplatkový LIMIT 2 UNI < 15 - 30 m² 30 € bez DPH (36 € s DPH)

023

K13 = LESK Pozink farbený
s=0,50 mm

DX51D EN 10346 Z 140 g/m²
PE25μ / PE7μ, Lesk 30% Polyester

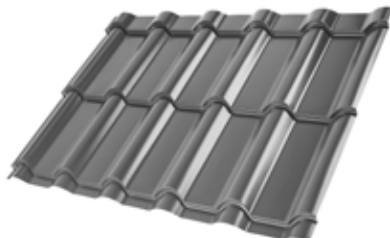

Všetky ceny krytín sú uvedené za užitočnú kryciu šírku!

Technické parametre (v mm)	
Krycia šírka	1105
Celková šírka	1195
Výška profilu	38 / 43
Výška prelisov	15 / 20
Dĺžka modulu	350 / 400
Dĺžka tabule	min.480 / 530 – max.6500
Hrúbka plechu	0,50 0,55 0,60
Hmotnosť/bm	5,00 kg/bm 5,40 kg/bm 5,90 kg/bm
Hmotnosť/m ²	4,50 kg/m ² 4,95 kg/m ² 5,35 kg/m ²

UNI 2 – STREŠNÁ KRYTINA UNI 2, s=0,50 mm MARCEGAGLIA

Menovitá hrúbka v mm		0,50	
Balenie v m ²			
Kartón	Paleta	zákazkové	zákazkové
Obj. číslo / Cena		Cena s DPH/m ²	
1. skupina farieb	TM	052520	8,40 €
	AN	052407	8,40 €
	IC	052445	8,40 €
	OC	052483	8,40 €
2. skupina farieb	SB	054104	9,00 €
	BH	054081	9,00 €
	B	054067	9,00 €

Malometrážny príplatkový LIMIT 1 UNI < 0 - 15 m² 50 € bez DPH (60 € s DPH)
Malometrážny príplatkový LIMIT 2 UNI < 15 - 30 m² 30 € bez DPH (36 € s DPH)

024

K13 = LESK Pozink farbený
s=0,50 mm
S+Q = (sound – zvuk, aqua – voda)

DX51D EN 10346 Z 140 g/m²
PE25μ / PE7μ, Lesk 30% Polyester

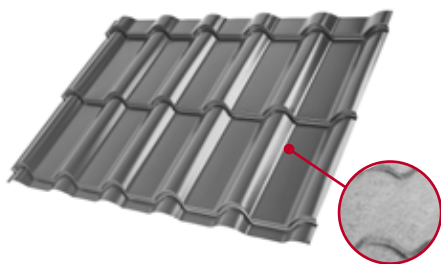

Všetky ceny krytín sú uvedené za užitočnú kryciu šírku!

Technické parametre (v mm)	
Krycia šírka	1105
Celková šírka	1195
Výška profilu	38 / 43
Výška prelisov	15 / 20
Dĺžka modulu	350 / 400
Dĺžka tabule	min.480 / 530 – max.6500
Hrúbka plechu	0,50 0,55 0,60
Hmotnosť/bm	5,32 kg/bm 5,72 kg/bm 6,22 kg/bm
Hmotnosť/m ²	4,75 kg/m ² 5,20 kg/m ² 5,60 kg/m ²

Hmotnosti vrátane filcu S + Q

UNI 2 – STREŠNÁ KRYTINA UNI 2, s=0,50 mm MARCEGAGLIA, S+Q

Menovitá hrúbka v mm		0,50	
Balenie v m ²			
Kartón	Paleta	zákazkové	zákazkové
Obj. číslo / Cena		Cena s DPH/m ²	
1. skupina farieb	TM	052537	11,40 €
	AN	052414	11,40 €
	IC	052452	11,40 €
	OC	052490	11,40 €
2. skupina farieb	SB	054128	12,00 €
	BH	054098	12,00 €
	B	054074	12,00 €

Malometrážny príplatkový LIMIT 1 UNI < 0 - 15 m² 50 € bez DPH (60 € s DPH)
Malometrážny príplatkový LIMIT 2 UNI < 15 - 30 m² 30 € bez DPH (36 € s DPH)

025

K14 = MATT Pozink farbený
s=0,50 mm

DX51D EN 10346 Z 200 g/m²
PE25 μ / PE7 μ – SDP25 MATT-T Polyester

MARCEGAGLIA



Všetky ceny krytín sú uvedené za užitočnú kryciu šírku!

Technické parametre (v mm)			
Krycia šírka	1100		
Celková šírka	1185		
Výška profilu	38 / 43		
Výška prelisov	15 / 20		
Dĺžka modulu	350 / 400		
Dĺžka tabule	min.480 / 530 – max.6500		
Hrúbka plechu	0,50	0,55	0,60
Hmotnosť/bm	5,00 kg/bm	5,40 kg/bm	5,90 kg/bm
Hmotnosť/m ²	4,50 kg/m ²	4,95 kg/m ²	5,35 kg/m ²

UNI 2 – STREŠNÁ KRYTINA UNI 2 MATT, s=0,50 mm MARCEGAGLIA

Menovitá hrúbka v mm		0,50							
Balenie v m ²									
Kartón	Paleta	zákazkové	zákazkové						
Obj. číslo / Cena			Cena s DPH/m ²						
1. skupina farieb	TMM	052544	9,60 €						
	ANM	052421	9,60 €						
	ICM	052469	9,60 €						
2. sk.	OCM	052506	9,60 €						

Malometrážny príplatkový LIMIT 1 UNI < 0 - 15 m² 50 € bez DPH (60 € s DPH)
Malometrážny príplatkový LIMIT 2 UNI < 15 - 30 m² 30 € bez DPH (36 € s DPH)

026

K14 = MATT Pozink farbený
s=0,50 mm
S+Q = (sound – zvuk, aqua – voda)

DX51D EN 10346 Z 200 g/m²
PE25 μ / PE7 μ – SDP25 MATT-T Polyester

MARCEGAGLIA

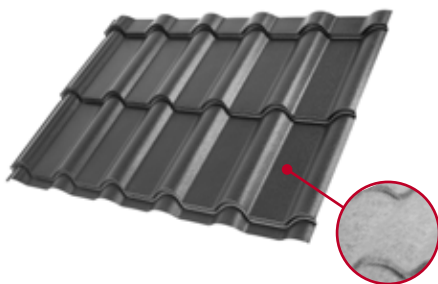

Všetky ceny krytín sú uvedené za užitočnú kryciu šírku!

Technické parametre (v mm)			
Krycia šírka	1100		
Celková šírka	1185		
Výška profilu	38 / 43		
Výška prelisov	15 / 20		
Dĺžka modulu	350 / 400		
Dĺžka tabule	min.480 / 530 – max.6500		
Hrúbka plechu	0,50	0,55	0,60
Hmotnosť/bm	5,32 kg/bm	5,72 kg/bm	6,22 kg/bm
Hmotnosť/m ²	4,75 kg/m ²	5,20 kg/m ²	5,60 kg/m ²

Hmotnosti vrátane filcu S + Q

UNI 2 – STREŠNÁ KRYTINA UNI 2 MATT, s=0,50 mm MARCEGAGLIA, S+Q

Menovitá hrúbka v mm		0,50							
Balenie v m ²									
Kartón	Paleta	zákazkové	zákazkové						
Obj. číslo / Cena			Cena s DPH/m ²						
1. skupina farieb	TMM	052551	12,60 €						
	ANM	052438	12,60 €						
	ICM	052476	12,60 €						
2. sk.	OCM	052513	12,60 €						

Malometrážny príplatkový LIMIT 1 UNI < 0 - 15 m² 50 € bez DPH (60 € s DPH)
Malometrážny príplatkový LIMIT 2 UNI < 15 - 30 m² 30 € bez DPH (36 € s DPH)

027

K13 = LESK Pozink farbený
s=0,55 mm

DX51D EN 10346 Z 140 g/m²
PE25μ / PE25μ, Lesk 30% Polyester

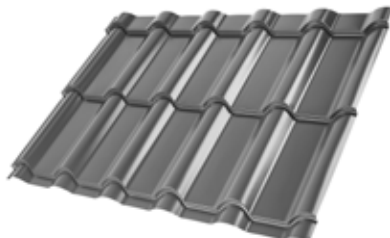

Všetky ceny krytín sú uvedené za užitočnú kryciu šírku!

Technické parametre (v mm)	
Krycia šírka	1100
Celková šírka	1185
Výška profilu	38 / 43
Výška prelisov	15 / 20
Dĺžka modulu	350 / 400
Dĺžka tabule	min.480 / 530 – max.6500
Hrúbka plechu	0,50 0,55 0,60
Hmotnosť/bm	5,00 kg/bm 5,40 kg/bm 5,90 kg/bm
Hmotnosť/m ²	4,50 kg/m ² 4,95 kg/m ² 5,35 kg/m ²

UNI 2 – STREŠNÁ KRYTINA UNI 2, s=0,55 mm MARCEGAGLIA

Menovitá hrúbka v mm	0,55							
Balenie v m ²								
Kartón	Paleta	zákazkové	zákazkové					
Obj. číslo / Cena		Cena s DPH/m ²						
1. skupina farieb	TM	054029	10,44 €					
	AN	053961	10,44 €					
	IC	053985	10,44 €					
	OC	054005	10,44 €					

Malometrážny príplatkový LIMIT 1 UNI < 0 - 15 m² **50 € bez DPH (60 € s DPH)**
Malometrážny príplatkový LIMIT 2 UNI < 15 - 30 m² **30 € bez DPH (36 € s DPH)**

028

K13 = LESK Pozink farbený
s=0,55 mm
S+Q = (sound – zvuk, aqua – voda)

DX51D EN 10346 Z 140 g/m²
PE25μ / PE25μ, Lesk 30% Polyester

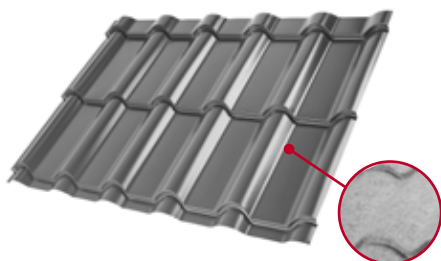

Všetky ceny krytín sú uvedené za užitočnú kryciu šírku!

Technické parametre (v mm)	
Krycia šírka	1100
Celková šírka	1185
Výška profilu	38 / 43
Výška prelisov	15 / 20
Dĺžka modulu	350 / 400
Dĺžka tabule	min.480 / 530 – max.6500
Hrúbka plechu	0,50 0,55 0,60
Hmotnosť/bm	5,32 kg/bm 5,72 kg/bm 6,22 kg/bm
Hmotnosť/m ²	4,75 kg/m ² 5,20 kg/m ² 5,60 kg/m ²

Hmotnosti vrátane filcu S + Q

UNI 2 – STREŠNÁ KRYTINA UNI 2, s=0,55 mm MARCEGAGLIA, S + Q

Menovitá hrúbka v mm	0,55							
Balenie v m ²								
Kartón	Paleta	zákazkové	zákazkové					
Obj. číslo / Cena		Cena s DPH/m ²						
1. skupina farieb	TM	054036	13,44 €					
	AN	053978	13,44 €					
	IC	053992	13,44 €					
	OC	054012	13,44 €					

Malometrážny príplatkový LIMIT 1 UNI < 0 - 15 m² **50 € bez DPH (60 € s DPH)**
Malometrážny príplatkový LIMIT 2 UNI < 15 - 30 m² **30 € bez DPH (36 € s DPH)**

029

■ K15 = LESK Pozink farbený STUCCO
s=0,50 mm

DX51D EN 10346 Z 225 g/m² ZM
PE25μ / PE7μ, Lesk 30% Polyester



Všetky ceny krytín sú uvedené za užitočnú kryciu šírku!

Technické parametre (v mm)	
Krycia šírka	1105
Celková šírka	1195
Výška profilu	38 / 43
Výška prelisov	15 / 20
Dĺžka modulu	350 / 400
Dĺžka tabule	min.480 / 530 – max.6500
Hrúbka plechu	0,50
Hmotnosť/bm	5,00 kg/bm
Hmotnosť/m ²	4,50 kg/m ²

UNI 1 – STREŠNÁ KRYTINA UNI 1, s=0,50 mm TATA

Menovitá hrúbka v mm		0,50							
Balenie v m ²									
Kartón	Paleta	zákazkové	zákazkové						
Obj. číslo / Cena			Cena s DPH/m ²						
1. skupina farieb	TM	059994	11,10 €						
	AN	059895	11,10 €						
	IC	059918	11,10 €						
	OC	059956	11,10 €						
	MH	059932	11,10 €						

Malometrážny príplatkový LIMIT 1 UNI < 0 - 15 m² 50 € bez DPH (60 € s DPH)
Malometrážny príplatkový LIMIT 2 UNI < 15 - 30 m² 30 € bez DPH (36 € s DPH)

030

■ K15 = LESK Pozink farbený STUCCO
s=0,50 mm

S+Q = (sound – zvuk, aqua – voda)
DX51D EN 10346 Z 225 g/m² ZM
PE25μ / PE7μ, Lesk 30% Polyester



Všetky ceny krytín sú uvedené za užitočnú kryciu šírku!

Technické parametre (v mm)	
Krycia šírka	1105
Celková šírka	1195
Výška profilu	38 / 43
Výška prelisov	15 / 20
Dĺžka modulu	350 / 400
Dĺžka tabule	min.480 / 530 – max.6500
Hrúbka plechu	0,50
Hmotnosť/bm	5,32 kg/bm
Hmotnosť/m ²	4,75 kg/m ²

Hmotnosti vrátane filcu S + Q

UNI 1 – STREŠNÁ KRYTINA UNI 1, s=0,50 mm TATA, S + Q

Menovitá hrúbka v mm		0,50							
Balenie v m ²									
Kartón	Paleta	zákazkové	zákazkové						
Obj. číslo / Cena			Cena s DPH/m ²						
1. skupina farieb	TM	060006	14,10 €						
	AN	059901	14,10 €						
	IC	059925	14,10 €						
	OC	059963	14,10 €						
	MH	059949	14,10 €						

Malometrážny príplatkový LIMIT 1 UNI < 0 - 15 m² 50 € bez DPH (60 € s DPH)
Malometrážny príplatkový LIMIT 2 UNI < 15 - 30 m² 30 € bez DPH (36 € s DPH)

031

K16 = MATT Pozink farbený STUCCO
s=0,50 mm

DX51D EN 10346 Z 225 g/m² ZM
PE35μ / PE7μ, Lesk 30% Polyester

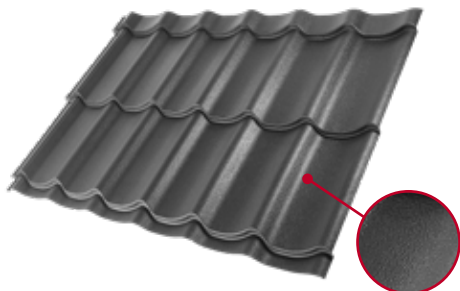

Všetky ceny krytín sú uvedené za užitočnú kryciu šírku!

Technické parametre (v mm)	
Krycia šírka	1105
Celková šírka	1195
Výška profilu	38 / 43
Výška prelisov	15 / 20
Dĺžka modulu	350 / 400
Dĺžka tabule	min.480 / 530 – max.6500
Hrúbka plechu	0,50
Hmotnosť/bm	5,00 kg/bm
Hmotnosť/m ²	4,50 kg/m ²

UNI 1 – STREŠNÁ KRYTINA UNI 1 MATT, s=0,50 mm TATA

Menovitá hrúbka v mm		0,50							
Balenie v m ²									
Kartón	Paleta	zákazkové	zákazkové						
Obj. číslo / Cena			Cena s DPH/m ²						
1. sk. farieb	TM	059970	12,30 €						
	AN	059871	12,30 €						

Malometrážny príplatkový LIMIT 1 UNI < 0 - 15 m² 50 € bez DPH (60 € s DPH)
Malometrážny príplatkový LIMIT 2 UNI < 15 - 30 m² 30 € bez DPH (36 € s DPH)

032

UNI 1 – STREŠNÁ KRYTINA UNI 1 MATT, s=0,50 mm TATA, S + Q

K16 = MATT Pozink farbený STUCCO
s=0,50 mm

S+Q = (sound – zvuk, aqua – voda)
DX51D EN 10346 Z 225 g/m² ZM
PE35μ / PE7μ, Lesk 30% Polyester



Všetky ceny krytín sú uvedené za užitočnú kryciu šírku!

Technické parametre (v mm)	
Krycia šírka	1105
Celková šírka	1195
Výška profilu	38 / 43
Výška prelisov	15 / 20
Dĺžka modulu	350 / 400
Dĺžka tabule	min.480 / 530 – max.6500
Hrúbka plechu	0,50
Hmotnosť/bm	5,32 kg/bm
Hmotnosť/m ²	4,75 kg/m ²

Hmotnosti vrátane filcu S + Q

Menovitá hrúbka v mm		0,50							
Balenie v m ²									
Kartón	Paleta	zákazkové	zákazkové						
Obj. číslo / Cena			Cena s DPH/m ²						
1. sk. farieb	TM	059987	15,30 €						
	AN	059888	15,30 €						

Malometrážny príplatkový LIMIT 1 UNI < 0 - 15 m² 50 € bez DPH (60 € s DPH)
Malometrážny príplatkový LIMIT 2 UNI < 15 - 30 m² 30 € bez DPH (36 € s DPH)

033

■ K15 = LESK Pozink farbený STUCCO
s=0,50 mm

DX51D EN 10346 Z 225 g/m² ZM
PE25μ / PE7μ, Lesk 30% Polyester



Všetky ceny krytín sú uvedené za užitočnú kryciu šírku!

Technické parametre (v mm)	
Krycia šírka	1105
Celková šírka	1195
Výška profilu	38 / 43
Výška prelisov	15 / 20
Dĺžka modulu	350 / 400
Dĺžka tabule	min.480 / 530 – max.6500
Hrúbka plechu	0,50
Hmotnosť/bm	5,00 kg/bm
Hmotnosť/m ²	4,50 kg/m ²

UNI 2 – STREŠNÁ KRYTINA UNI 2, s=0,50 mm TATA

Menovitá hrúbka v mm		0,50							
Balenie v m ²									
Kartón	Paleta	zákazkové	zákazkové						
Obj. číslo / Cena			Cena s DPH/m ²						
1. skupina farieb	TM	060136	11,10 €						
	AN	060037	11,10 €						
	IC	060051	11,10 €						
	OC	060099	11,10 €						
	MH	060075	11,10 €						

Malometrážny príplatkový LIMIT 1 UNI < 0 - 15 m² 50 € bez DPH (60 € s DPH)
Malometrážny príplatkový LIMIT 2 UNI < 15 - 30 m² 30 € bez DPH (36 € s DPH)

034

■ K15 = LESK Pozink farbený STUCCO
s=0,50 mm

S+Q = (sound – zvuk, aqua – voda)
DX51D EN 10346 Z 225 g/m² ZM
PE25μ / PE7μ, Lesk 30% Polyester



Všetky ceny krytín sú uvedené za užitočnú kryciu šírku!

Technické parametre (v mm)	
Krycia šírka	1105
Celková šírka	1195
Výška profilu	38 / 43
Výška prelisov	15 / 20
Dĺžka modulu	350 / 400
Dĺžka tabule	min.480 / 530 – max.6500
Hrúbka plechu	0,50
Hmotnosť/bm	5,32 kg/bm
Hmotnosť/m ²	4,75 kg/m ²

Hmotnosti vrátane filcu S + Q

UNI 2 – STREŠNÁ KRYTINA UNI 2, s=0,50 mm TATA, S + Q

Menovitá hrúbka v mm		0,50							
Balenie v m ²									
Kartón	Paleta	zákazkové	zákazkové						
Obj. číslo / Cena			Cena s DPH/m ²						
1. skupina farieb	TM	060143	13,50 €						
	AN	060044	13,50 €						
	IC	060068	13,50 €						
	OC	060105	13,50 €						
	MH	060082	13,50 €						

Malometrážny príplatkový LIMIT 1 UNI < 0 - 15 m² 50 € bez DPH (60 € s DPH)
Malometrážny príplatkový LIMIT 2 UNI < 15 - 30 m² 30 € bez DPH (36 € s DPH)

035

K16 = MATT Pozink farbený STUCCO
s=0,50 mm

DX51D EN 10346 Z 225 g/m² ZM
PE35μ / PE7μ, Lesk 30% Polyester



Všetky ceny krytín sú uvedené za užitočnú kryciu šírku!

Technické parametre (v mm)	
Krycia šírka	1105
Celková šírka	1195
Výška profilu	38 / 43
Výška prelisov	15 / 20
Dĺžka modulu	350 / 400
Dĺžka tabule	min.480 / 530 – max.6500
Hrúbka plechu	0,50
Hmotnosť/bm	5,00 kg/bm
Hmotnosť/m ²	4,50 kg/m ²

UNI 2 – STREŠNÁ KRYTINA UNI 2 MATT, s=0,50 mm TATA

Menovitá hrúbka v mm		0,50							
Balenie v m ²									
Kartón	Paleta	zákazkové	zákazkové						
Obj. číslo / Cena			Cena s DPH/m ²						
1. sk. farieb	TM	060112	12,30 €						
	AN	060013	12,30 €						

Malometrážny príplatkový LIMIT 1 UNI < 0 - 15 m² 50 € bez DPH (60 € s DPH)
Malometrážny príplatkový LIMIT 2 UNI < 15 - 30 m² 30 € bez DPH (36 € s DPH)

036

K16 = MATT Pozink farbený STUCCO
s=0,50 mm

S+Q = (sound – zvuk, aqua – voda)
DX51D EN 10346 Z 225 g/m² ZM
PE35μ / PE7μ, Lesk 30% Polyester

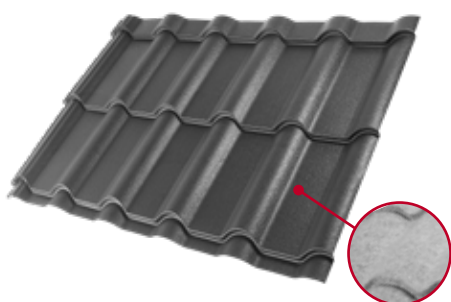

Všetky ceny krytín sú uvedené za užitočnú kryciu šírku!

Technické parametre (v mm)	
Krycia šírka	1105
Celková šírka	1195
Výška profilu	38 / 43
Výška prelisov	15 / 20
Dĺžka modulu	350 / 400
Dĺžka tabule	min.480 / 530 – max.6500
Hrúbka plechu	0,50
Hmotnosť/bm	5,32 kg/bm
Hmotnosť/m ²	4,75 kg/m ²

Hmotnosti vrátane filcu S + Q

UNI 2 – STREŠNÁ KRYTINA UNI 2 MATT, s=0,50 mm TATA, S + Q

Menovitá hrúbka v mm		0,50							
Balenie v m ²									
Kartón	Paleta	zákazkové	zákazkové						
Obj. číslo / Cena			Cena s DPH/m ²						
1. sk. farieb	TM	060129	15,30 €						
	AN	060020	15,30 €						

Malometrážny príplatkový LIMIT 1 UNI < 0 - 15 m² 50 € bez DPH (60 € s DPH)
Malometrážny príplatkový LIMIT 2 UNI < 15 - 30 m² 30 € bez DPH (36 € s DPH)

037

K15 = LESK Pozink farbený STUCCO s=0,50 mm

DX51D EN 10346 Z 225 g/m² ZM
PE25μ / PE7μ, Lesk 30% Polyester



ZVIT TAT – 1250 x 0,50 STUCCO

Menovitá hrúbka v mm		0,50							
Balenie v kg									
Kartón	Paleta	zákazkové	zákazkové						
Obj. číslo / Cena			Cena s DPH/kg						
1. skupina farieb	TM	047236	3,00 €						
	AN	046598	3,00 €						
	IC	046796	3,00 €						
	OC	047052	3,00 €						
2. sk.	MH	046871	3,06 €						

038

K16 = MATT Pozink farbený STUCCO s=0,50 mm

DX51D EN 10346 Z 225 g/m² ZM
PE35μ / PE7μ, Lesk 30% Polyester

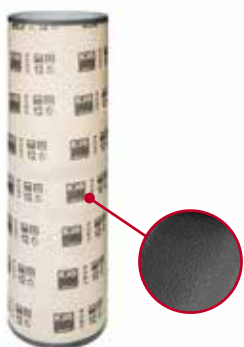

ZVIT TAT – 1250 x 0,50 STUCCO, MATT

Menovitá hrúbka v mm		0,50							
Balenie v kg									
Kartón	Paleta	zákazkové	zákazkové						
Obj. číslo / Cena			Cena s DPH/kg						
1. sk. farieb	TM	060167	3,18 €						
	AN	060150	3,18 €						

039



K 13 – LESK 30% HLINÍK FARBENÝ PE 25μ/PE 25μ – Polyester

Názov farby	RAL	STUCCO	s = (mm)		VYOBRAZENÁ FARBA
				0,70	
HLINÍK	Prírodný	X		✓	
AN Antracit	7016	✓		✓	
TM Testa di Moro	8028	✓		✓	
SS Svetlo šedá	7005	X		✓	
ZH Zeleno hnedá	7013	X		✓	
BH Bielo hliníková	9006	X		✓	
MH Medeno hnedá	8004	✓		✓	
IC Intenzívna čierna	9005	X		✓	
OC Oceľovo červená	3009	✓		✓	
MZ Machovo zelená	6005	X		✓	
B Biela	9010	X		✓	
ZS Zinkovo šedá	extra farba	X		✓	
HM Holubacia modrá	5014	X		✓	
OZ Opáľovo zelená	6026	X		✓	
BHT Bielo hliníková tmavá NOVINKA	9007	X		✓	

* Vyobrazena farba sa môže líšiť od skutočnej farby v závislosti od nastavenia monitora alebo kvality tlače.



K 14 – MATT HLINÍK FARBENÝ PUR 28μ/PE 7μ – Polyuretan / ochranný lak Polyester

Názov farby	RAL	STUCCO	s = (mm)		VYOBRAZENÁ FARBA
				0,70	
ANM Antracit (7016)	vlastná farba	✓		✓	
TMM Testa di Moro (8028)	vlastná farba	✓		✓	
SSM Svetlo šedá (7005)	vlastná farba	X		✓	
OCM Oceľovo červená (3009)	vlastná farba	X		✓	
ZSM Zinkovo šedá (extra farba)	vlastná farba	X		✓	

* Vyobrazena farba sa môže líšiť od skutočnej farby v závislosti od nastavenia monitora alebo kvality tlače.

ŠTRUKTÚRA JEDNOSTRANNE LAKOVANÉHO MATERIÁLU
vrchný lak 25 μm alebo 28 μm + spodný ochranný lak 7 μm

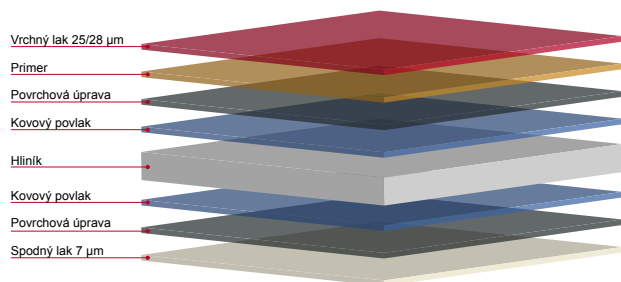

ŠTRUKTÚRA OBOJSTRANNE LAKOVANÉHO MATERIÁLU
vrchný lak 25/25 μm alebo 28/28 μm

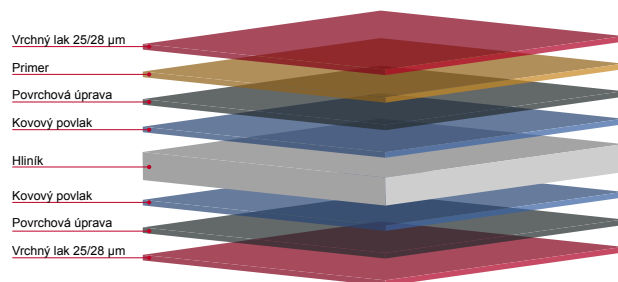

K13 = LESK Hliník farbený
s=0,70 mm

EN AW-3105 H44 s=0,70 mm
PE25μ / PE25μ, Lesk 30% Polyester

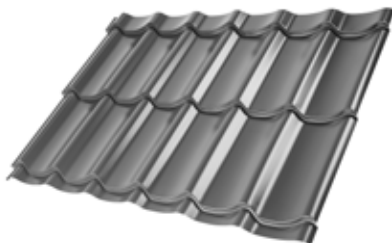

Všetky ceny krytín sú uvedené za užitočnú kryciu šírku!

Technické parametre (v mm)	
Krycia šírka	1105
Celková šírka	1195
Výška profilu	38 / 43
Výška prelisov	15 / 20
Dĺžka modulu	350 / 400
Dĺžka tabule	min.480 / 530 – max.6500
Hrúbka plechu	0,70
Hmotnosť/bm	2,41 kg/bm
Hmotnosť/m ²	2,20 kg/m ²

W-HUNI 1 – STREŠNÁ KRYTINA UNI 1, s=0,70 mm NOVELIS

Menovitá hrúbka v mm		0,70	
Balenie v m ²			
Kartón	Paleta	zákazkové	zákazkové
Obj. číslo / Cena		Cena s DPH/m ²	
1. skupina farieb	TM	060419	16,80 €
	AN	060174	16,80 €
	IC	060297	16,80 €
	OC	060358	16,80 €
	MH	060310	16,80 €
2. skupina farieb	SS	060396	16,80 €
	BH	060273	16,80 €
	B	060259	16,80 €

Malometrážny príplatkový LIMIT 1 UNI < 0 - 15 m² 50 € bez DPH (60 € s DPH)
Malometrážny príplatkový LIMIT 2 UNI < 15 - 30 m² 30 € bez DPH (36 € s DPH)

040

K13 = LESK Hliník farbený
s=0,70 mm
S+Q = (sound – zvuk, aqua – voda)

EN AW-3105 H44 s=0,70 mm
PE25μ / PE25μ, Lesk 30% Polyester

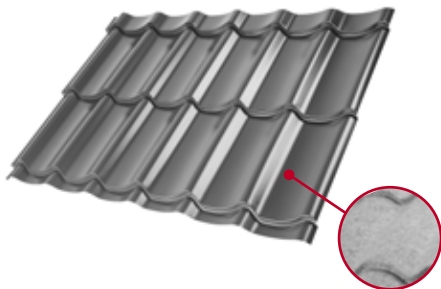

Všetky ceny krytín sú uvedené za užitočnú kryciu šírku!

Technické parametre (v mm)	
Krycia šírka	1105
Celková šírka	1195
Výška profilu	38 / 43
Výška prelisov	15 / 20
Dĺžka modulu	350 / 400
Dĺžka tabule	min.480 / 530 – max.6500
Hrúbka plechu	0,70
Hmotnosť/bm	2,73 kg/bm
Hmotnosť/m ²	2,52 kg/m ²

Hmotnosti vrátane filcu S + Q

W-HUNI 1 – STREŠNÁ KRYTINA UNI 1, s=0,70 mm NOVELIS, S + Q

Menovitá hrúbka v mm		0,70	
Balenie v m ²			
Kartón	Paleta	zákazkové	zákazkové
Obj. číslo / Cena		Cena s DPH/m ²	
1. skupina farieb	TM	060426	19,80 €
	AN	060181	19,80 €
	IC	060303	19,80 €
	OC	060365	19,80 €
	MH	060327	19,80 €
2. skupina farieb	SS	060402	19,80 €
	BH	060280	19,80 €
	B	060266	19,80 €

Malometrážny príplatkový LIMIT 1 UNI < 0 - 15 m² 50 € bez DPH (60 € s DPH)
Malometrážny príplatkový LIMIT 2 UNI < 15 - 30 m² 30 € bez DPH (36 € s DPH)

041

K14 = MATT Hliník farbený
s=0,70 mm

EN AW-3105 H44 s=0,70 mm
PUR28 μ / PE7 μ , Polyuretan

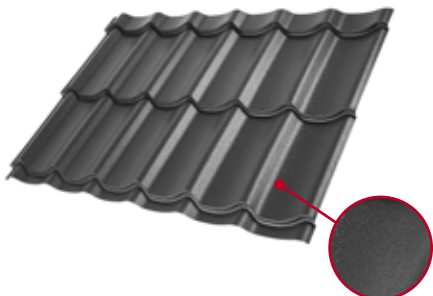

Všetky ceny krytín sú uvedené za užitočnú kryciu šírku!

Technické parametre (v mm)	
Krycia šírka	1105
Celková šírka	1195
Výška profilu	38 / 43
Výška prelisov	15 / 20
Dĺžka modulu	350 / 400
Dĺžka tabule	min.480 / 530 – max.6500
Hrúbka plechu	0,70
Hmotnosť/bm	2,41 kg/bm
Hmotnosť/m ²	2,20 kg/m ²

W-HUNI 1 – STREŠNÁ KRYTINA UNI 1 MATT, s=0,70 mm HYDRO

Menovitá hrúbka v mm		0,70							
Balenie v m ²									
Kartón	Paleta	zákazkové	zákazkové						
Obj. číslo / Cena			Cena s DPH/m ²						
1. sk. farieb	TM	060433	17,40 €						
	AN	060198	17,40 €						

Malometrážny príplatkový LIMIT 1 UNI < 0 - 15 m² 50 € bez DPH (60 € s DPH)
Malometrážny príplatkový LIMIT 2 UNI < 15 - 30 m² 30 € bez DPH (36 € s DPH)

042

K14 = MATT Hliník farbený
s=0,70 mm
S+Q = (sound – zvuk, aqua – voda)

EN AW-3105 H44 s=0,70 mm
PUR28 μ / PE7 μ , Polyuretan

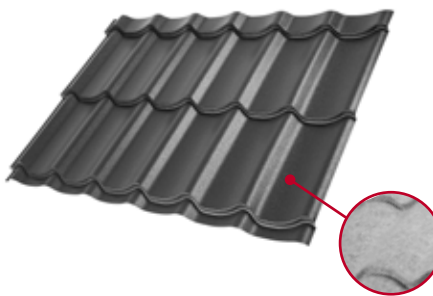

Všetky ceny krytín sú uvedené za užitočnú kryciu šírku!

Technické parametre (v mm)	
Krycia šírka	1105
Celková šírka	1195
Výška profilu	38 / 43
Výška prelisov	15 / 20
Dĺžka modulu	350 / 400
Dĺžka tabule	min.480 / 530 – max.6500
Hrúbka plechu	0,70
Hmotnosť/bm	2,73 kg/bm
Hmotnosť/m ²	2,52 kg/m ²

Hmotnosti vrátane filcu S + Q

W-HUNI 1 – STREŠNÁ KRYTINA UNI 1 MATT, s=0,70 mm HYDRO, S + Q

Menovitá hrúbka v mm		0,70							
Balenie v m ²									
Kartón	Paleta	zákazkové	zákazkové						
Obj. číslo / Cena			Cena s DPH/m ²						
1. sk. farieb	TM	060440	20,40 €						
	AN	060204	20,40 €						

Malometrážny príplatkový LIMIT 1 UNI < 0 - 15 m² 50 € bez DPH (60 € s DPH)
Malometrážny príplatkový LIMIT 2 UNI < 15 - 30 m² 30 € bez DPH (36 € s DPH)

043

K13 = LESK Hliník farbený
s=0,70 mm

EN AW-3105 H44 s=0,70 mm
PE25μ / PE25μ, Lesk 30% Polyester

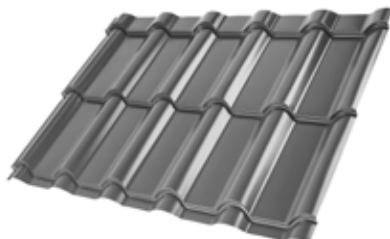

Všetky ceny krytín sú uvedené za užitočnú kryciu šírku!

Technické parametre (v mm)	
Krycia šírka	1105
Celková šírka	1195
Výška profilu	38 / 43
Výška prelisov	15 / 20
Dĺžka modulu	350 / 400
Dĺžka tabule	min.480 / 530 – max.6500
Hrúbka plechu	0,70
Hmotnosť/bm	2,41 kg/bm
Hmotnosť/m ²	2,20 kg/m ²

W-HUNI 2 – STREŠNÁ KRYTINA UNI 2, s=0,70 mm NOVELIS

Menovitá hrúbka v mm		0,70	
Balenie v m ²			
Kartón	Paleta	zákazkové	zákazkové
Obj. číslo / Cena		Cena s DPH/m ²	
1. skupina farieb	TM	060730	16,80 €
	AN	060495	16,80 €
	IC	060617	16,80 €
	OC	060679	16,80 €
	MH	060631	16,80 €
2. skupina farieb	SS	060716	16,80 €
	BH	060594	16,80 €
	B	060570	16,80 €

Malometrážny príplatkový LIMIT 1 UNI < 0 - 15 m² 50 € bez DPH (60 € s DPH)
Malometrážny príplatkový LIMIT 2 UNI < 15 - 30 m² 30 € bez DPH (36 € s DPH)

044

K13 = LESK Hliník farbený
s=0,70 mm
S+Q = (sound – zvuk, aqua – voda)
EN AW-3105 H44 s=0,70 mm
PE25μ / PE25μ, Lesk 30% Polyester

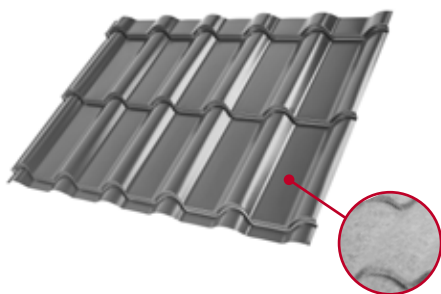

Všetky ceny krytín sú uvedené za užitočnú kryciu šírku!

Technické parametre (v mm)	
Krycia šírka	1105
Celková šírka	1195
Výška profilu	38 / 43
Výška prelisov	15 / 20
Dĺžka modulu	350 / 400
Dĺžka tabule	min.480 / 530 – max.6500
Hrúbka plechu	0,70
Hmotnosť/bm	2,73 kg/bm
Hmotnosť/m ²	2,52 kg/m ²

Hmotnosti vrátane filcu S + Q

W-HUNI 2 – STREŠNÁ KRYTINA UNI 2, s=0,70 mm NOVELIS, S + Q

Menovitá hrúbka v mm		0,70	
Balenie v m ²			
Kartón	Paleta	zákazkové	zákazkové
Obj. číslo / Cena		Cena s DPH/m ²	
1. skupina farieb	TM	060747	19,80 €
	AN	060501	19,80 €
	IC	060624	19,80 €
	OC	060686	19,80 €
	MH	060648	19,80 €
2. skupina farieb	SS	060723	19,80 €
	BH	060600	19,80 €
	B	060587	19,80 €

Malometrážny príplatkový LIMIT 1 UNI < 0 - 15 m² 50 € bez DPH (60 € s DPH)
Malometrážny príplatkový LIMIT 2 UNI < 15 - 30 m² 30 € bez DPH (36 € s DPH)

045

K14 = MATT Hliník farbený
s=0,70 mm

EN AW-3105 H44 s=0,70 mm
PUR28 μ / PE7 μ , Polyuretan

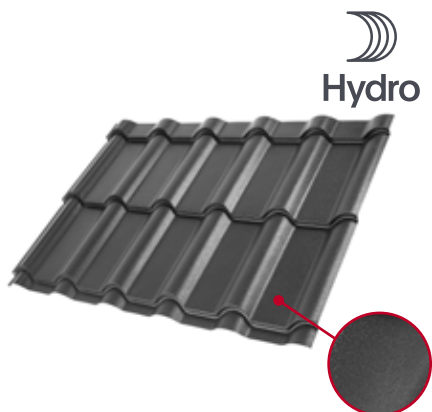

Hydro

Všetky ceny krytín sú uvedené za užitočnú kryciu šírku!

Technické parametre (v mm)	
Krycia šírka	1105
Celková šírka	1195
Výška profilu	38 / 43
Výška prelisov	15 / 20
Dĺžka modulu	350 / 400
Dĺžka tabule	min.480 / 530 – max.6500
Hrúbka plechu	0,70
Hmotnosť/bm	2,41 kg/bm
Hmotnosť/m ²	2,20 kg/m ²

W-HUNI 2 – STREŠNÁ KRYTINA UNI 2 MATT, s=0,70 mm HYDRO

Menovitá hrúbka v mm		0,70							
Balenie v m ²									
Kartón	Paleta	zákazkové	zákazkové						
Obj. číslo / Cena			Cena s DPH/m ²						
1. sk. farieb	TM	060754	17,40 €						
	AN	060518	17,40 €						

Malometrážny príplatkový LIMIT 1 UNI < 0 - 15 m² 50 € bez DPH (60 € s DPH)
Malometrážny príplatkový LIMIT 2 UNI < 15 - 30 m² 30 € bez DPH (36 € s DPH)

046

K14 = MATT Hliník farbený
s=0,70 mm
S+Q = (sound – zvuk, aqua – voda)

EN AW-3105 H44 s=0,70 mm
PUR28 μ / PE7 μ , Polyuretan

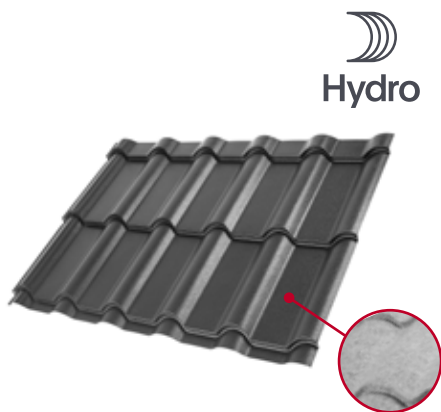

Hydro

Všetky ceny krytín sú uvedené za užitočnú kryciu šírku!

Technické parametre (v mm)	
Krycia šírka	1105
Celková šírka	1195
Výška profilu	38 / 43
Výška prelisov	15 / 20
Dĺžka modulu	350 / 400
Dĺžka tabule	min.480 / 530 – max.6500
Hrúbka plechu	0,70
Hmotnosť/bm	2,73 kg/bm
Hmotnosť/m ²	2,52 kg/m ²

Hmotnosti vrátane filcu S + Q

W-HUNI 2 – STREŠNÁ KRYTINA UNI 2 MATT, s=0,70 mm HYDRO, S + Q

Menovitá hrúbka v mm		0,70							
Balenie v m ²									
Kartón	Paleta	zákazkové	zákazkové						
Obj. číslo / Cena			Cena s DPH/m ²						
1. sk. farieb	TM	060761	20,40 €						
	AN	060525	20,40 €						

Malometrážny príplatkový LIMIT 1 UNI < 0 - 15 m² 50 € bez DPH (60 € s DPH)
Malometrážny príplatkový LIMIT 2 UNI < 15 - 30 m² 30 € bez DPH (36 € s DPH)

047

K15 = LESK Hliník farbený STUCCO
s=0,70 mm

EN AW-3105 H44 s=0,70 mm
PE25μ / PE25μ, Lesk: 30% Polyester



Všetky ceny krytín sú uvedené za užitočnú kryciu šírku!

Technické parametre (v mm)	
Krycia šírka	1105
Celková šírka	1195
Výška profilu	38 / 43
Výška prelisov	15 / 20
Dĺžka modulu	350 / 400
Dĺžka tabule	min.480 / 530 – max.6500
Hrúbka plechu	0,70
Hmotnosť/bm	2,41 kg/bm
Hmotnosť/m ²	2,20 kg/m ²

W-HUNI 1 – STREŠNÁ KRYTINA UNI 1, s=0,70 mm NOVELIS

Menovitá hrúbka v mm		0,70							
Balenie v m ²									
Kartón	Paleta	zákazkové	zákazkové						
Obj. číslo / Cena			Cena s DPH/m ²						
1. skupina farieb	TM	060471	18,00 €						
	AN	060211	18,00 €						
	OC	060372	18,00 €						
	MH	060334	18,00 €						

Malometrážny príplatkový LIMIT 1 UNI < 0 - 15 m² 50 € bez DPH (60 € s DPH)
Malometrážny príplatkový LIMIT 2 UNI < 15 - 30 m² 30 € bez DPH (36 € s DPH)

048

K15 = MATT Hliník farbený STUCCO
s=0,70 mm

S+Q = (sound – zvuk, aqua – voda)
EN AW-3105 H44 s=0,70 mm
PE25μ / PE25μ, Lesk: 30% Polyester



Všetky ceny krytín sú uvedené za užitočnú kryciu šírku!

Technické parametre (v mm)	
Krycia šírka	1105
Celková šírka	1195
Výška profilu	38 / 43
Výška prelisov	15 / 20
Dĺžka modulu	350 / 400
Dĺžka tabule	min.480 / 530 – max.6500
Hrúbka plechu	0,50
Hmotnosť/bm	2,73 kg/bm
Hmotnosť/m ²	2,52 kg/m ²

Hmotnosti vrátane filcu S + Q

W-HUNI 1 – STREŠNÁ KRYTINA UNI 1, s=0,70 mm NOVELIS, S + Q

Menovitá hrúbka v mm		0,70							
Balenie v m ²									
Kartón	Paleta	zákazkové	zákazkové						
Obj. číslo / Cena			Cena s DPH/m ²						
1. skupina farieb	TM	060488	21,00 €						
	AN	060228	21,00 €						
	OC	060389	21,00 €						
	MH	060341	21,00 €						

Malometrážny príplatkový LIMIT 1 UNI < 0 - 15 m² 50 € bez DPH (60 € s DPH)
Malometrážny príplatkový LIMIT 2 UNI < 15 - 30 m² 30 € bez DPH (36 € s DPH)

049

K16 = MATT Hliník farbený STUCCO
s=0,70 mm

EN AW-3105 H44 s=0,70 mm
PUR28 μ / PE7 μ , Polyuretan





Hydro



Všetky ceny krytín sú uvedené za užitočnú kryciu šírku!

Technické parametre (v mm)	
Krycia šírka	1105
Celková šírka	1195
Výška profilu	38 / 43
Výška prelisov	15 / 20
Dĺžka modulu	350 / 400
Dĺžka tabule	min.480 / 530 – max.6500
Hrúbka plechu	0,70
Hmotnosť/bm	2,41 kg/bm
Hmotnosť/m ²	2,20 kg/m ²

W-HUNI 1 – STREŠNÁ KRYTINA UNI 1 MATT, s=0,70 mm HYDRO

Menovitá hrúbka v mm		0,70							
Balenie v m ²									
Kartón	Paleta	zákazkové	zákazkové						
Obj. číslo / Cena			Cena s DPH/m ²						
1. sk. farieb	TM	060457	18,60 €						
	AN	060211	18,60 €						

Malometrážny príplatkový LIMIT 1 UNI < 0 - 15 m² 50 € bez DPH (60 € s DPH)
Malometrážny príplatkový LIMIT 2 UNI < 15 - 30 m² 30 € bez DPH (36 € s DPH)

050

W-HUNI 1 – STREŠNÁ KRYTINA UNI 1 MATT, s=0,70 mm HYDRO, S + Q

K16 = MATT Hliník farbený STUCCO
s=0,70 mm

S+Q = (sound – zvuk, aqua – voda)

EN AW-3105 H44 s=0,70 mm
PUR28 μ / PE7 μ , Polyuretan





Hydro



Všetky ceny krytín sú uvedené za užitočnú kryciu šírku!

Technické parametre (v mm)	
Krycia šírka	1105
Celková šírka	1195
Výška profilu	38 / 43
Výška prelisov	15 / 20
Dĺžka modulu	350 / 400
Dĺžka tabule	min.480 / 530 – max.6500
Hrúbka plechu	0,70
Hmotnosť/bm	2,73 kg/bm
Hmotnosť/m ²	2,52 kg/m ²

Hmotnosti vrátane filcu S + Q

Menovitá hrúbka v mm		0,70							
Balenie v m ²									
Kartón	Paleta	zákazkové	zákazkové						
Obj. číslo / Cena			Cena s DPH/m ²						
1. sk. farieb	TM	060464	21,60 €						
	AN	060228	21,60 €						

Malometrážny príplatkový LIMIT 1 UNI < 0 - 15 m² 50 € bez DPH (60 € s DPH)
Malometrážny príplatkový LIMIT 2 UNI < 15 - 30 m² 30 € bez DPH (36 € s DPH)

051

K15 = LESK Hliník farbený STUCCO
s=0,70 mm

EN AW-3105 H44 s=0,70 mm
PE25µ / PE25µ, Lesk 30% Polyester



Všetky ceny krytín sú uvedené za užitočnú kryciu šírku!

Technické parametre (v mm)	
Krycia šírka	1105
Celková šírka	1195
Výška profilu	38 / 43
Výška prelisov	15 / 20
Dĺžka modulu	350 / 400
Dĺžka tabule	min.480 / 530 – max.6500
Hrúbka plechu	0,70
Hmotnosť/bm	2,41 kg/bm
Hmotnosť/m ²	2,20 kg/m ²

W-HUNI 2 – STREŠNÁ KRYTINA UNI 2, s=0,70 mm NOVELIS

Menovitá hrúbka v mm		0,70							
Balenie v m ²									
Kartón	Paleta	zákazkové	zákazkové						
Obj. číslo / Cena			Cena s DPH/m ²						
1. skupina farieb	TM	060792	18,00 €						
	AN	060532	18,00 €						
	OC	060693	18,00 €						
	MH	060655	18,00 €						

Malometrážny príplatkový LIMIT 1 UNI < 0 - 15 m² 50 € bez DPH (60 € s DPH)
Malometrážny príplatkový LIMIT 2 UNI < 15 - 30 m² 30 € bez DPH (36 € s DPH)

052

K15 = MATT Hliník farbený STUCCO
s=0,70 mm

S+Q = (sound – zvuk, aqua – voda)
EN AW-3105 H44 s=0,70 mm
PE25µ / PE25µ, Lesk 30% Polyester



Všetky ceny krytín sú uvedené za užitočnú kryciu šírku!

Technické parametre (v mm)	
Krycia šírka	1105
Celková šírka	1195
Výška profilu	38 / 43
Výška prelisov	15 / 20
Dĺžka modulu	350 / 400
Dĺžka tabule	min.480 / 530 – max.6500
Hrúbka plechu	0,50
Hmotnosť/bm	2,73 kg/bm
Hmotnosť/m ²	2,52 kg/m ²

Hmotnosti vrátane filcu S + Q

W-HUNI 2 – STREŠNÁ KRYTINA UNI 2, s=0,70 mm NOVELIS, S + Q

Menovitá hrúbka v mm		0,70							
Balenie v m ²									
Kartón	Paleta	zákazkové	zákazkové						
Obj. číslo / Cena			Cena s DPH/m ²						
1. skupina farieb	TM	060808	21,00 €						
	AN	060549	21,00 €						
	OC	060709	21,00 €						
	MH	060662	21,00 €						

Malometrážny príplatkový LIMIT 1 UNI < 0 - 15 m² 50 € bez DPH (60 € s DPH)
Malometrážny príplatkový LIMIT 2 UNI < 15 - 30 m² 30 € bez DPH (36 € s DPH)

053

■ K16 = MATT Hliník farbený STUCCO
s=0,70 mm

EN AW-3105 H44 s=0,70 mm
PUR28µ / PE7µ, Polyuretan



Všetky ceny krytín sú uvedené za užitočnú kryciu šírku!

Technické parametre (v mm)	
Krycia šírka	1105
Celková šírka	1195
Výška profilu	38 / 43
Výška prelisov	15 / 20
Dĺžka modulu	350 / 400
Dĺžka tabule	min.480 / 530 – max.6500
Hrúbka plechu	0,70
Hmotnosť/bm	2,41 kg/bm
Hmotnosť/m ²	2,20 kg/m ²

W-HUNI 2 – STREŠNÁ KRYTINA UNI 2 MATT, s=0,70 mm HYDRO

Menovitá hrúbka v mm		0,70							
Balenie v m ²									
Kartón	Paleta	zákazkové	zákazkové						
Obj. číslo / Cena			Cena s DPH/m ²						
1. sk. farieb	TM	060778	18,60 €						
	AN	060532	18,60 €						

Malometrážny príplatkový LIMIT 1 UNI < 0 - 15 m² 50 € bez DPH (60 € s DPH)
Malometrážny príplatkový LIMIT 2 UNI < 15 - 30 m² 30 € bez DPH (36 € s DPH)

054

W-HUNI 2 – STREŠNÁ KRYTINA UNI 2 MATT, s=0,70 mm HYDRO, S + Q

■ K16 = MATT Hliník farbený STUCCO
s=0,70 mm

S+Q = (sound – zvuk, aqua – voda)
EN AW-3105 H44 s=0,70 mm
PUR28µ / PE7µ, Polyuretan



Všetky ceny krytín sú uvedené za užitočnú kryciu šírku!

Technické parametre (v mm)	
Krycia šírka	1105
Celková šírka	1195
Výška profilu	38 / 43
Výška prelisov	15 / 20
Dĺžka modulu	350 / 400
Dĺžka tabule	min.480 / 530 – max.6500
Hrúbka plechu	0,70
Hmotnosť/bm	2,73 kg/bm
Hmotnosť/m ²	2,52 kg/m ²

Hmotnosti vrátane filcu S + Q

Menovitá hrúbka v mm		0,70							
Balenie v m ²									
Kartón	Paleta	zákazkové	zákazkové						
Obj. číslo / Cena			Cena s DPH/m ²						
1. sk. farieb	TM	060785	21,60 €						
	AN	060549	21,60 €						

Malometrážny príplatkový LIMIT 1 UNI < 0 - 15 m² 50 € bez DPH (60 € s DPH)
Malometrážny príplatkový LIMIT 2 UNI < 15 - 30 m² 30 € bez DPH (36 € s DPH)

055

■ K15 = LESK Hliník farbený STUCCO
s=0,70 mm

EN AW-3105 H44 s=0,70 mm
PE25μ / PE25μ, Lesk 30% Polyester



HZVIT NOV – 1250 x 0,70 STUCCO

Menovitá hrúbka v mm		0,70							
Balenie v kg									
Kartón	Paleta	zákazkové	zákazkové						
Obj. číslo / Cena			Cena s DPH/kg						
1. skupina farieb	TM	061218	8,52 €						
	AN	061188	8,52 €						
	OC	061201	8,52 €						
	MH	061195	8,52 €						

056

■ K16 = MATT Hliník farbený STUCCO
s=0,70 mm

EN AW-3105 H44 s=0,70 mm
PUR28μ / PE7μ, Polyuretan



HZVIT HYD – 1250 x 0,70 STUCCO MATT

Menovitá hrúbka v mm		0,70							
Balenie v kg									
Kartón	Paleta	zákazkové	zákazkové						
Obj. číslo / Cena			Cena s DPH/kg						
1. sk. farieb	TM	061171	8,52 €						
	AN	061164	8,52 €						

057

HRE – HREBENÁČ OBLÝ S FÓLIU

■ **K13 = LESK Pozink farbený**
 s=0,50 mm
 DX51D EN 10346 Z 225 g/m² ZM
 PE25μ / PE7μ, Lesk 30% Polyester
 PE 35μ/PE 7μ – SDP35 T PU-PA
 Polyuretán s polyamidom
 Novinka (PRÉMIUM)



Detail 001



Menovitá veľkosť v m		2 m		3 m					
Balenie v ks									
Kartón	Paleta	1 ks	-	1 ks	-				
Obj. číslo / Cena			Cena s DPH		Cena s DPH				
1. skupina farieb	TM	059444	12,00 €	059451	18,00 €				
	AN	058027	12,00 €	058034	18,00 €				
	IC	058393	12,00 €	058409	18,00 €				
	OC	058898	12,00 €	058904	18,00 €				
	MH	058584	12,00 €	058591	18,00 €				
	TH	059376	12,00 €	059383	18,00 €				
2. skupina farieb	SB	059253	12,60 €	-	-				
	BH	058218	12,60 €	-	-				
	PS	059086	12,60 €	-	-				
	BHT	058270	0,00 €	-	-	NOVINKA			
	MM	058713	12,60 €	-	-				
	MZ	058836	12,60 €	-	-				
	MOT	058775	12,60 €	-	-				
TZ	059574	12,60 €	-	-					
3. skupina farieb	B	058157	13,20 €	-	-				
	LS	058522	13,20 €	-	-				
	PC	059024	13,20 €	-	-				
	SK	059314	13,20 €	-	-				
	HC	058331	13,20 €	-	-				
	RC	059192	13,20 €	-	-				

058

■ **K14 = MATT Pozink farbený**
 s=0,50 mm
 DX51D EN 10346 Z 225 g/m² ZM
 PE35μ / PE7μ – SDP35 MATT-T Polyester



Detail 001



HRE – HREBENÁČ OBLÝ S FÓLIU, MATT

Menovitá veľkosť v m		2 m		3 m					
Balenie v ks									
Kartón	Paleta	1 ks	-	1 ks	-				
Obj. číslo / Cena			Cena s DPH		Cena s DPH				
1. skupina farieb	TMM	059512	13,20 €	059529	19,20 €				
	ANM	058096	13,20 €	058102	19,20 €				
	ICM	058461	13,20 €	058478	19,20 €				
2. skupina farieb	OCM	058966	13,80 €	058973	19,80 €				
	MHM	058652	13,80 €	058669	19,80 €				
	PSM	059147	13,80 €	-	-				

059

UHCV – UKONČENIE HREBENÁČA ČELNÉ VETRACIE

- K13 = LESK Pozink farbený
s=0,55 mm
S280GD EN 10346 Z 225 g/m² ZM
PE25 μ / PE25 μ , Lesk 30% Polyester

PE 35 μ /PE 35 μ – SDP35 T PU-PA
Polyuretán s polyamidom
Novinka (PRÉMIUM)



Detail 002



Menovitá veľkosť v mm		0							
Balenie v ks									
Kartón	Paleta	25 ks	-						
Obj. číslo / Cena			Cena s DPH						
1. skupina farieb	TM	059475	1,80 €						
	AN	058058	1,80 €						
	IC	058423	1,80 €						
	OC	058928	1,80 €						
	MH	058614	1,80 €						
	TH	059406	1,80 €						
2. skupina farieb	SB	059277	2,52 €						
	BH	058232	2,52 €						
	PS	059109	2,52 €						
	BHT	058294	-	NOVINKA					
	MM	058737	2,52 €						
	MZ	058850	2,52 €						
	MOT	058799	2,52 €						
TZ	059598	2,52 €							
3. skupina farieb	B	058171	2,64 €						
	LS	058546	2,64 €						
	PC	059048	2,64 €						
	SK	059338	2,64 €						
	HC	058355	2,64 €						
	RC	059215	2,64 €						

060

- K14 = MATT Pozink farbený
s=0,50 mm
DX51D EN 10346 Z 225 g/m² ZM
PE35 μ / PE7 μ – SDP35 MATT-T Polyester



Detail 002



UHCV – UKONČENIE HREBENÁČA ČELNÉ VETRACIE, MATT

Menovitá veľkosť v mm		0							
Balenie v ks									
Kartón	Paleta	25 ks	-						
Obj. číslo / Cena			Cena s DPH						
1. skupina farieb	TMM	059536	2,64 €						
	ANM	058119	2,64 €						
	ICM	058485	2,64 €						
2. skupina farieb	OCM	058980	2,88 €						
	MHM	058676	2,88 €						
	PSM	059154	2,88 €						

061

UHO – UKONČENIE HREBENÁČA OBLÉ

■ **K13 = LESK Pozink farbený**
 s=0,55 mm
 S280GD EN 10346 Z 225 g/m² ZM
 PE25μ / PE25μ, Lesk 30% Polyester

PE 35μ/PE 35μ – SDP35 T PU-PA
 Polyuretán s polyamidom
 Novinka (PRÉMIUM)



Detail 003



Menovitá veľkosť v mm		0							
Balenie v ks									
Kartón	Paleta	10 ks	-						
Obj. číslo / Cena			Cena s DPH						
1. skupina farieb	TM	059482	7,20 €						
	AN	058065	7,20 €						
	IC	058430	7,20 €						
	OC	058935	7,20 €						
	MH	058621	7,20 €						
	TH	059413	7,20 €						
2. skupina farieb	SB	059284	7,80 €						
	BH	058249	7,80 €						
	PS	059116	7,80 €						
	BHT	058300	-	NOVINKA					
	MM	058744	7,80 €						
	MZ	058867	7,80 €						
	MOT	058805	7,80 €						
	TZ	059604	7,80 €						
3. skupina farieb	B	058188	8,40 €						
	LS	058553	8,40 €						
	PC	059055	8,40 €						
	SK	059345	8,40 €						
	HC	058362	8,40 €						
	RC	059222	8,40 €						

062

■ **K14 = MATT Pozink farbený**
 s=0,50 mm
 DX51D EN 10346 Z 225 g/m² ZM
 PE35μ / PE7μ – SDP35 MATT-T Polyester



Detail 003



UHO – UKONČENIE HREBENÁČA OBLÉ, MATT

Menovitá veľkosť v mm		0							
Balenie v ks									
Kartón	Paleta	10 ks	-						
Obj. číslo / Cena			Cena s DPH						
1. skupina farieb	TMM	059543	8,40 €						
	ANM	058126	8,40 €						
	ICM	058492	8,40 €						
2. skupina farieb	OCM	058997	9,00 €						
	MHM	058683	9,00 €						
	PSM	059161	9,00 €						

063

ZSO – ZACHYTÁVAČ SNEHU OBLÚK

- **K13 = LESK Pozink farbený**
s=0,55 mm
 S280GD EN 10346 Z 225 g/m² ZM
 PE25 μ / PE25 μ , Lesk 30% Polyester

PE 35 μ /PE 35 μ – SDP35 T PU-PA
 Polyuretán s polyamidom
 Novinka (PRÉMIUM)



Detail 004



Menovitá veľkosť v mm		0							
Balenie v ks									
Kartón	Paleta	25 ks	-						
Obj. číslo / Cena			Cena s DPH						
1. skupina farieb	TM	059505	1,20 €						
	AN	058089	1,20 €						
	IC	058454	1,20 €						
	OC	058959	1,20 €						
	MH	058645	1,20 €						
	TH	059437	1,20 €						
2. skupina farieb	SB	059307	1,32 €						
	BH	058263	1,32 €						
	PS	059130	1,32 €						
	BHT	058324	-	NOVINKA					
	MM	058768	1,32 €						
	MZ	058881	1,32 €						
	MOT	058829	1,32 €						
TZ	059628	1,32 €							
3. skupina farieb	B	058201	1,44 €						
	LS	058577	1,44 €						
	PC	059079	1,44 €						
	SK	059369	1,44 €						
	HC	058386	1,44 €						
	RC	059246	1,44 €						

064

- **K14 = MATT Pozink farbený**
s=0,50 mm
 DX51D EN 10346 Z 225 g/m² ZM
 PE35 μ / PE7 μ – SDP35 MATT-T Polyester



Detail 004



KOD – ZACHYTÁVAČ SNEHU OBLÚK, MATT

Menovitá veľkosť v mm		0							
Balenie v ks									
Kartón	Paleta	25 ks	-						
Obj. číslo / Cena			Cena s DPH						
1. skupina farieb	TMM	059567	1,32 €						
	ANM	058140	1,32 €						
	ICM	058515	1,32 €						
2. skupina farieb	OCM	059017	1,44 €						
	MHM	058706	1,44 €						
	PSM	059185	1,44 €						

065



UNI EPDM PODLOŽKA 2-dierová ZSO

Menovitá veľkosť v mm	Balenie v ks		Objednávkové číslo	Cena s DPH
0	200	–	059697	0,12 €

066



UNI EPDM PODLOŽKA ZS

Menovitá veľkosť v mm	Balenie v ks		Objednávkové číslo	Cena s DPH
0	200	–	059703	0,06 €

067



POZINKOVANÁ VÝSTUŽ SNEHOVEJ ZÁBRANY 2 m

Menovitá veľkosť v mm	Balenie v ks		Objednávkové číslo	Cena s DPH
55x40x1	1 ks	–	059710	3,12 €

068



NOVINKA – POZINK FARBENÝ STUCCO PREVEDENIE K13 + K14
 NOVINKA – HLINÍK FARBENÝ STUCCO PREVEDENIE K13 + K14

ZS – ZACHYTÁVAČ SNEHU

■ **K13 = LESK Pozink farbený**
 s=0,55 mm
 S280GD EN 10346 Z 225 g/m² ZM
 PE25μ / PE7μ, Lesk 30% Polyester

PE 35μ/PE 35μ – SDP35 T PU-PA
 Polyuretán s polyamidom
 Novinka (PRÉMIUM)



Detail 005

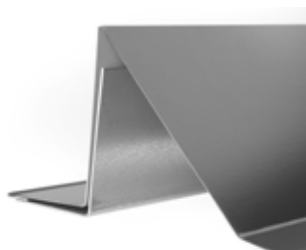

Menovitá veľkosť v m		2 m							
Balenie v ks									
Kartón	Paleta	1 ks	-						
Obj. číslo / Cena			Cena s DPH						
1. skupina farieb	TM	059499	6,60 €						
	AN	058072	6,60 €						
	IC	058447	6,60 €						
	OC	058942	6,60 €						
	MH	058638	6,60 €						
	TH	059420	6,60 €						
2. skupina farieb	SB	059291	7,20 €						
	BH	058256	7,20 €						
	PS	059123	7,20 €						
	BHT	058317	0,00 €	NOVINKA					
	MM	058751	7,20 €						
	MZ	058874	7,20 €						
	MOT	058812	7,20 €						
	TZ	059611	7,20 €						
3. skupina farieb	B	058195	7,80 €						
	LS	058560	7,80 €						
	PC	059062	7,80 €						
	SK	059352	7,80 €						
	HC	058379	7,80 €						
	RC	059239	7,80 €						

069

■ **K14 = MATT Pozink farbený**
 s=0,50 mm
 DX51D EN 10346 Z 225 g/m² ZM
 PE35μ / PE7μ – SDP35 MATT-T Polyester



Detail 005

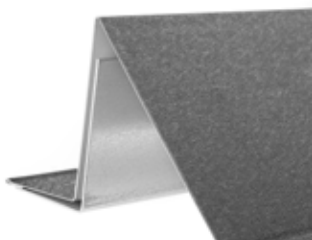

ZS – ZACHYTÁVAČ SNEHU, MATT

Menovitá veľkosť v m		2 m							
Balenie v ks									
Kartón	Paleta	1 ks	-						
Obj. číslo / Cena			Cena s DPH						
1. skupina farieb	TMM	059550	9,00 €						
	ANM	058133	9,00 €						
	ICM	058508	9,00 €						
2. skupina farieb	OCM	059000	9,60 €						
	MHM	058690	9,60 €						
	PSM	059178	9,60 €						

070

HRVE – HREBENÁČ VETRACÍ

■ **K13 = LESK Pozink farbený**
 s=0,55 mm
 S280GD EN 10346 Z 225 g/m² ZM
 PE25μ / PE25μ, Lesk 30% Polyester

PE 35μ/PE 35μ – SDP35 T PU-PA
 Polyuretán s polyamidom
 Novinka (PRÉMIUM)



Detail 006



Menovitá veľkosť v mm		0							
Balenie v ks									
Kartón	Paleta	1 ks	-						
Obj. číslo / Cena			Cena s DPH						
1. skupina farieb	TM	059468	16,20 €						
	AN	058041	16,20 €						
	IC	058416	16,20 €						
	OC	058911	16,20 €						
	MH	058607	16,20 €						
	TH	059390	16,20 €						
2. skupina farieb	SB	059260	16,80 €						
	BH	058225	16,80 €						
	PS	059093	16,80 €						
	BHT	058287	0,00 €	NOVINKA					
	MM	058720	16,80 €						
	MZ	058843	16,80 €						
	MOT	058782	16,80 €						
	TZ	059581	16,80 €						
3. skupina farieb	B	058164	17,40 €						
	LS	058539	17,40 €						
	PC	059031	17,40 €						
	SK	059321	17,40 €						
	HC	058348	17,40 €						
	RC	059208	17,40 €						

071

■ **K14 = MATT Pozink farbený**
 s=0,50 mm
 DX51D EN 10346 Z 225 g/m² ZM
 PE35μ / PE7μ – SDP35 MATT-T Polyester



Detail 006



HRVE – HREBENÁČ VETRACÍ, MATT

Menovitá veľkosť v mm		0							
Balenie v ks									
Kartón	Paleta	1 ks	-						
Obj. číslo / Cena			Cena s DPH						
1. skupina farieb	TMM	059680	16,20 €						
	ANM	059635	16,20 €						
	ICM	059642	16,20 €						
2. skupina farieb	OCM	059666	16,80 €						
	MHM	059659	16,80 €						
	PSM	059673	16,80 €						

072

UNI 1 – ODVETRÁVACÍ KOMÍN-N25

Detail 008



Menovitá veľkosť v mm		UNI 1-N25							
Balenie v ks									
Kartón	Paleta	1	-						
Obj. číslo / Cena			Cena s DPH						
1. skupina farieb	TM	057426	42,00 €						
	AN	057389	42,00 €						
	IC	057396	42,00 €						
	OC	057419	42,00 €						
	MH	057402	42,00 €						

073

UNI 2 – ODVETRÁVACÍ KOMÍN-W35

Detail 008



Menovitá veľkosť v mm		UNI 2-W35							
Balenie v ks									
Kartón	Paleta	1	-						
Obj. číslo / Cena			Cena s DPH						
1. skupina farieb	TM	057471	42,00 €						
	AN	057433	42,00 €						
	IC	057440	42,00 €						
	OC	057464	42,00 €						
	MH	057457	42,00 €						

074

Detail 008



UNI Flex – hadica s ťahovacou sponou, Ø 110 mm / 75 mm x 43 cm / 12 vln

Menovitá veľkosť v mm	Balenie v ks		Objednávkové číslo	Cena s DPH
Flex hadica	1 ks	-	057488	18,00 €

075

Detail 007



UNI 1 – TESNIACE PÁSY KJG A+B

Menovitá veľkosť v mm	Balenie pár		Objednávkové číslo	Cena s DPH/pár
0	25	–	049063	1,32 €

076

Detail 007



UNI 2 – TESNIACE PÁSY KJG A+B

Menovitá veľkosť v mm	Balenie pár		Objednávkové číslo	Cena s DPH/pár
0	25	–	049070	1,32 €

077



KJG KLAMPIARSKA CERUZKA

Menovitá veľkosť v mm	Balenie pár		Objednávkové číslo	Cena s DPH
	50 ks	–	057501	1,50 €

078



KJG STRÚHADLO NA CERUZKU

Menovitá veľkosť v mm	Balenie pár		Objednávkové číslo	Cena s DPH
	12 ks	–	057525	2,40 €

079



KJG ZVINOVACÍ METER S MAGNETOM V DĹŽKE 5m

Menovitá veľkosť v mm	Balenie v ks		Objednávkové číslo	Cena s DPH/ks
–	6 ks	–	064998	27,00 €

080



KJG SKLADACÍ METER

Menovitá veľkosť v mm	Balenie pár		Objednávkové číslo	Cena s DPH
	10 ks	–	057518	2,76 €

081

Detail 011

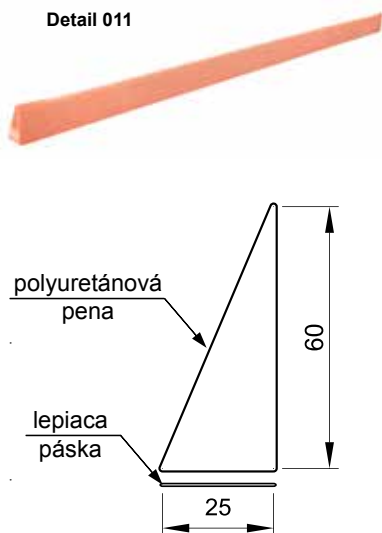

UNI TES PAS – TESNIACA PÁSKA ÚŽĽABIA

Menovitá veľkosť v m		1 m							
Balenie v ks									
Kartón	Paleta	200 ks	-						
Obj. číslo / Cena			Cena s DPH						
1. skupina farieb	TM	048950	0,36 €						
	AN	048936	0,36 €						
	OC	048943	0,36 €						

088

- K13 = LESK Pozink farbený
s=0,55 mm
S280GD EN 10346 Z 225 g/m² ZM
PE25μ / PE7μ, Lesk 30% Polyester



Detail 011

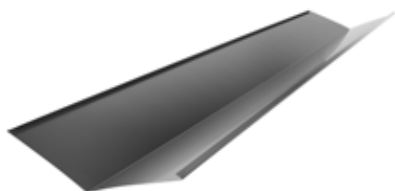

UNI UZL – ÚŽĽABIE, r.š. 500 mm

Menovitá veľkosť v m		2 m							
Balenie v m									
Kartón	Paleta	-	200 m						
Obj. číslo / Cena			Cena s DPH/m						
1. skupina farieb	TM	053718	6,48 €						
	AN	053664	6,48 €						
	IC	053671	6,48 €						
	OC	053701	6,48 €						
	MH	053688	6,48 €						
2. sk.	MM	053695	6,72 €						

089

- K14 = MATT Pozink farbený
s=0,50 mm
DX51D EN 10346 Z 225 g/m² ZM
PE35μ / PE7μ – SDP35 MATT-T Polyester



Detail 011

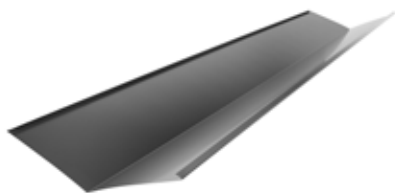

UNI UZL – ÚŽĽABIE, r.š. 500 mm, MATT

Menovitá veľkosť v m		2 m							
Balenie v ks									
Kartón	Paleta	-	200 m						
Obj. číslo / Cena			Cena s DPH/m						
1. skupina farieb	TMM	059765	6,96 €						
	ANM	059727	6,96 €						
	ICM	059734	6,96 €						
2. sk. farieb	OCM	059758	7,20 €						
	MHM	059741	7,20 €						

090

SM-SKF – KJG POZINKOVANÁ SKRUTKA FARMÁRSKA

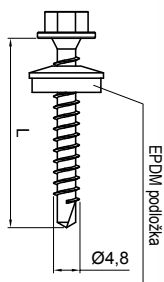

Menovitá veľkosť v mm	Balenie v ks		Objednávkové číslo	Cena s DPH
4,8x20	250 ks	2000 ks	054210	0,054 €
4,8x35	250 ks	2000 ks	054227	0,054 €
4,8x60	100 ks	800 ks	054234	0,120 €
4,8x70	100 ks	800 ks	054241	0,132 €
4,8x80	100 ks	800 ks	054258	0,156 €

091

SM-SKF – KJG POZINKOVANÁ SKRUTKA FARMÁRSKA, FARBENÁ

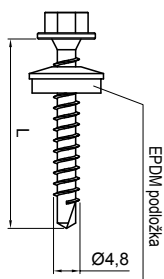

Menovitá veľkosť v mm		4,8x20		4,8x35		4,8x60					
Balenie v ks											
Kýblik	Kartón	250	2000	250	2000	100	800				
Obj. číslo / Cena			Cena s DPH		Cena s DPH		Cena s DPH				
1. skupina farieb	TM	054807	0,054 €	054814	0,054 €	054821	0,120 €				
	AN	054265	0,054 €	054272	0,054 €	054289	0,120 €				
	IC	054418	0,054 €	054425	0,054 €	054432	0,120 €				
	OC	054593	0,054 €	054609	0,054 €	054616	0,120 €				
	MH	054470	0,054 €	054487	0,054 €	054494	0,120 €				
	TH	054777	0,054 €	054784	0,054 €	054791	0,120 €				
2. skupina farieb	SB	054715	0,054 €	054722	0,054 €	054739	0,120 €				
	BH	054326	0,054 €	054333	0,054 €	054340	0,120 €				
	PS	054654	0,054 €	054661	0,054 €	054678	0,120 €				
	BHT	054357	0,054 €	054364	0,054 €	054371	0,120 €				
	MM	054500	0,054 €	054517	0,054 €	054524	0,120 €				
	MZ	054562	0,054 €	054579	0,054 €	054586	0,120 €				
	MOT	054531	0,054 €	054548	0,054 €	054555	0,120 €				
	TZ	054838	0,054 €	054845	0,054 €	054852	0,120 €				
3. skupina farieb	B	054296	0,054 €	054302	0,054 €	054319	0,120 €				
	LS	054449	0,054 €	054456	0,054 €	054463	0,120 €				
	PC	054623	0,054 €	054630	0,054 €	054647	0,120 €				
	SK	054746	0,054 €	054753	0,054 €	054760	0,120 €				
	HC	054388	0,054 €	054395	0,054 €	054401	0,120 €				
	RC	054685	0,054 €	054692	0,054 €	054708	0,120 €				

092

KNS – NÁDSTAVEC S MAGNETOM

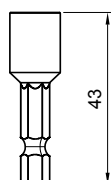

Menovitá veľkosť v mm	Balenie v ks		Objednávkové číslo	Cena s DPH/ks
GBL SW8	1 ks	–	063373	3,12 €

093



SM-GT5 – KJG POZINKOVANÁ SAMOVRTNÁ SKRUTKA

Menovitá veľkosť v mm	Balenie v ks		Objednávkové číslo	Cena s DPH
5,5x19	250 ks	2000 ks	063700	0,066 €
5,5x25	250 ks	2000 ks	063717	0,072 €
5,5x32	250 ks	2000 ks	063724	0,090 €

094



SM-GT5 – KJG POZINKOVANÁ SAMOVRTNÁ SKRUTKA, FARBENÁ

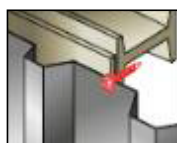
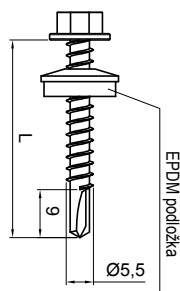

Menovitá veľkosť v mm	5,5x19		5,5x25		5,5x32					
Kýblik	Kartón	250	2000	250	2000	250	2000			
Obj. číslo / Cena			Cena s DPH		Cena s DPH		Cena s DPH			
1. skupina farieb	TM	064028	0,090 €	064035	0,096 €	064042	0,108 €			
	AN	063731	0,090 €	063748	0,096 €	063755	0,108 €			
	IC	063854	0,090 €	063861	0,096 €	063878	0,108 €			
	OC	063953	0,090 €	063960	0,096 €	063977	0,108 €			
	MH	063885	0,090 €	063892	0,096 €	063908	0,108 €			
	TH	-	- €	-	- €	-	- €			
2. skupina farieb	SB	063991	0,090 €	064004	0,096 €	064011	0,108 €			
	BH	063793	0,090 €	063809	0,096 €	063816	0,108 €			
	PS	-	- €	-	- €	063984	0,108 €			
	BHT	063823	0,090 €	063830	0,096 €	063847	0,108 €			
	MM	-	- €	-	- €	063915	0,108 €			
	MZ	-	- €	-	- €	063946	0,108 €			
	MOT	-	0,000 €	063922	0,096 €	063939	0,108 €			
	TZ	-	- €	-	- €	-	0,000 €			
3. skupina farieb	B	063762	0,090 €	063779	0,096 €	063786	0,108 €			
	LS	-	- €	-	- €	-	€			
	PC	-	- €	-	- €	-	€			
	SK	-	- €	-	- €	-	€			
	HC	-	- €	-	- €	-	€			
RC	-	- €	-	- €	-	€				

095





SM-GT12 – KJG POZINKOVANÁ SAMOVRTNÁ SKRUTKA

Menovitá veľkosť v mm	Balenie v ks		Objednávkové číslo	Cena s DPH
5,5x35	250 ks	2000 ks	063571	0,108 €

096



SM-GT12 – KJG POZINKOVANÁ SAMOVRTNÁ SKRUTKA, FARBENÁ

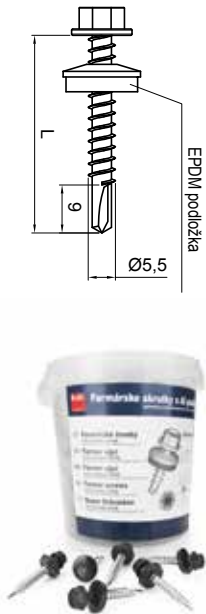

Menovitá veľkosť v mm		5,5x35							
Balenie v ks									
Kýblik	Kartón	250	2000						
Obj. číslo / Cena			Cena s DPH						
1. skupina farieb	TM	063694	0,132 €						
	AN	063588	0,132 €						
	IC	063625	0,132 €						
	OC	063663	0,132 €						
	MH	063632	0,132 €						
	TH	-	- €						
2. skupina farieb	SB	063687	0,132 €						
	BH	063601	0,132 €						
	PS	063670	0,132 €						
	BHT	063618	0,132 €						
	MM	-	- €						
	MZ	063656	0,132 €						
	MOT	063649	0,132 €						
TZ	-	- €							
3. skupina farieb	B	063595	0,132 €						
	LS	-	- €						
	PC	-	- €						
	SK	-	- €						
	RC	-	- €						

097

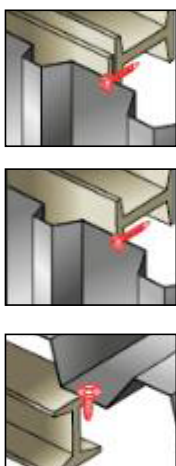



KJG **VÝROBNÝ PRÍKAZ**
ŠTVORCOVÁ KRYTINA

DÁTUM

DODÁVATEĽ		ODBERATEĽ	
FIRMA		FIRMA	
ADRESA		ADRESA	
IČO	IČ DPH	MIESTO URČENIA	
TELEFÓN	VYSTAVIL	IČO	IČ DPH
		TELEFÓN	KONTAKTNÁ OSOBA

ŠPECIFIKÁCIA KRYTINY					
TYP KRYTINY	DĚŽKA ŠKRIDLÝ	PRELIS ŠKRIDLÝ	FILC	PREVEDENIE	HROBKÁ
					0,70 mm

MATERIÁL			ROZMERY		PALETOVANIE	
POZINK	HLINIK	INÝ	Č.	DĚŽKA	KS	Č.P.
			1			
			2			
			3			
			4			
			5			
			6			
			7			
			8			

SÚHLAS S ODBEROM NADVÝROBY
Svojím podpisom potvrdzujem súhlas s vyúčtovaním a odberom nadvýroby (max 1% z celkového objemu) v prípade, že vznikla pri spracovaní mojej objednávky.
 SÚHLASIM NESÚHLASIM

Pečiatka a podpis dodávateľa

KJG **VÝROBNÝ PRÍKAZ**
STREŠNÁ KRYTINA UNI

DÁTUM

DODÁVATEĽ		ODBERATEĽ	
FIRMA		FIRMA	
ADRESA		ADRESA	
		MIESTO URČENIA	
IČO	IČ DPH	IČO	IČ DPH
TELEFÓN	VYSTAVIL	TELEFÓN	KONTAKTNÁ OSOBA

MATERIÁL			ROZMERY		PALETOVANIE	
POZINK	HLINIK	INÝ	Č.	DĚŽKA	KS	Č.P.
			1			
			2			
			3			
			4			
			5			
			6			
			7			
			8			

SÚHLAS S ODBÝLKOU FAREBNOSTI
Svojím podpisom potvrdzujem súhlas s odchýlkou v odtieni pri novej šarži materiálu.
 SÚHLASIM NESÚHLASIM

DOPLNKY

NÁZOV	POČET

MNOŽSTVÁ

MNOŽSTVO v m ²	CELKOVÁ HMOTNOSŤ

Pečiatka a podpis odberateľa

KJG s.r.o. | Maláhošová 808 | 052 21 | Čerťov
IČO 31429691 | DIČ 202280769 | IČ DPH 96202380769
www | @ | f | y

DETAIL 001

1. hrebenáč oblý 2m alebo 3m krycia šírka 1,864m (2 m) a 2,936 m (3 m)
2. farmárska skrutka 4,8x20
3. strešná plechová krytina
4. strešná lata
5. kontralata
6. krokva
7. odkvapový plech
8. ochranný vetrací pás
9. fólia
10. strešný žľab
11. hák

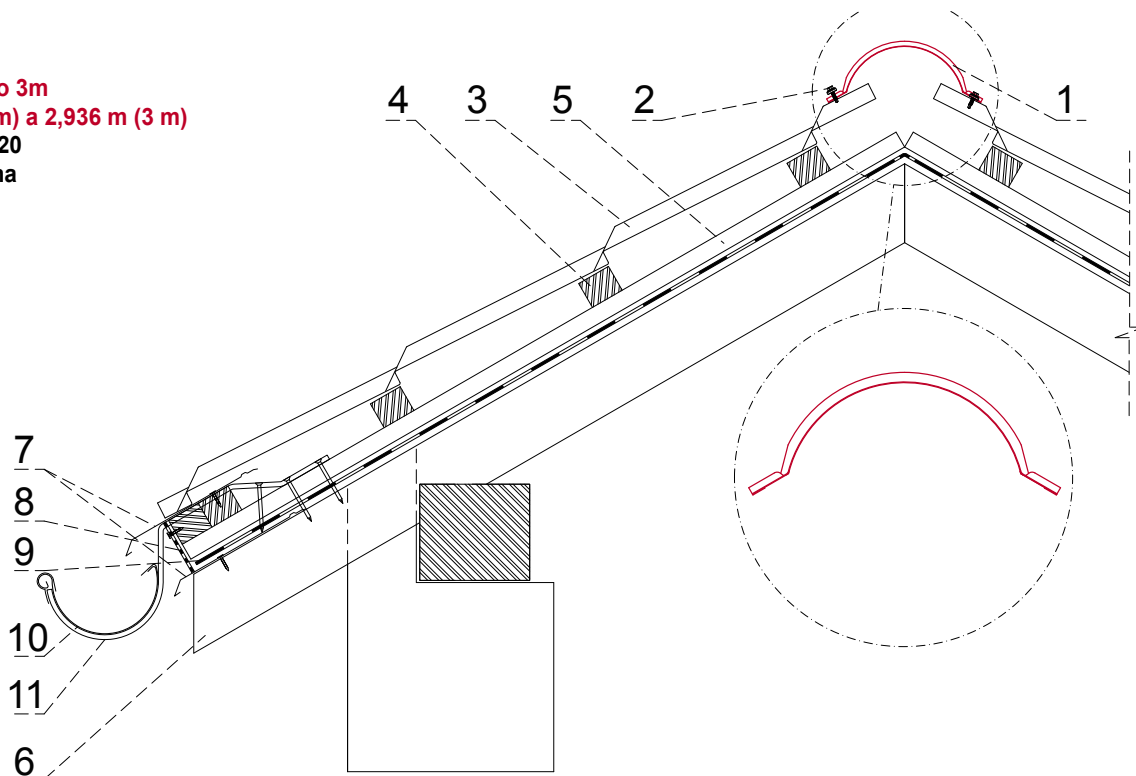

DETAIL 002

1. ukončenie hrebenáča čelné
2. rýchlónit 3,2x8 min.3ks
3. hrebenáč oblý
4. farmárska skrutka 4,8x20
5. strešná plechová krytina
6. strešná lata
7. kontralata
8. krokva
9. odkvapový plech
10. ochranný vetrací pás
11. fólia
11. strešný žľab
12. hák

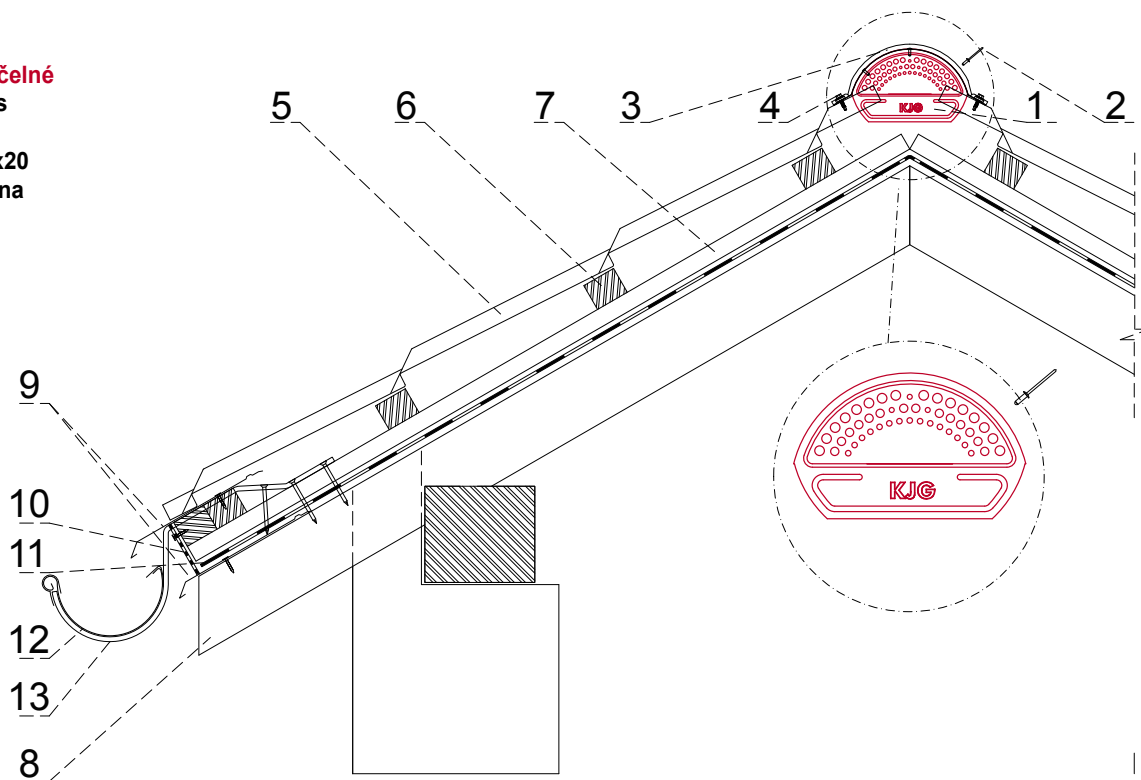

DETAIL 005

1. zachytávač snehu
2. výstuž zachytávača snehu
3. farmárska skrutka 4,8x35
4. farmárska skrutka 4,8x60
5. EPDM tesnenie 25x40x3
6. strešná plechová krytina
7. strešná lata
8. kontralata
9. krokva
10. odkvapový plech
11. ochranný vetrací pás
12. fólia
13. strešný žľab
14. hák

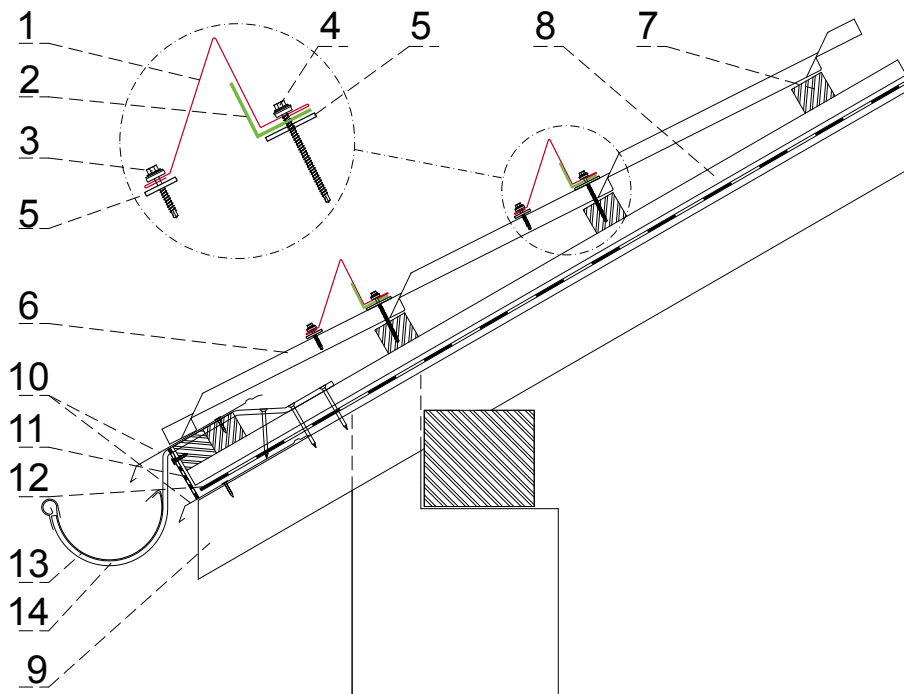

DETAIL 006

1. hrebenáč vetrací
2. farmárska skrutka 4,8x20
3. strešná plechová krytina
4. strešná lata
5. kontralata
6. krokva
7. odkvapový plech
8. fólia
9. ochranný vetrací pás
10. strešný žľab
11. hák

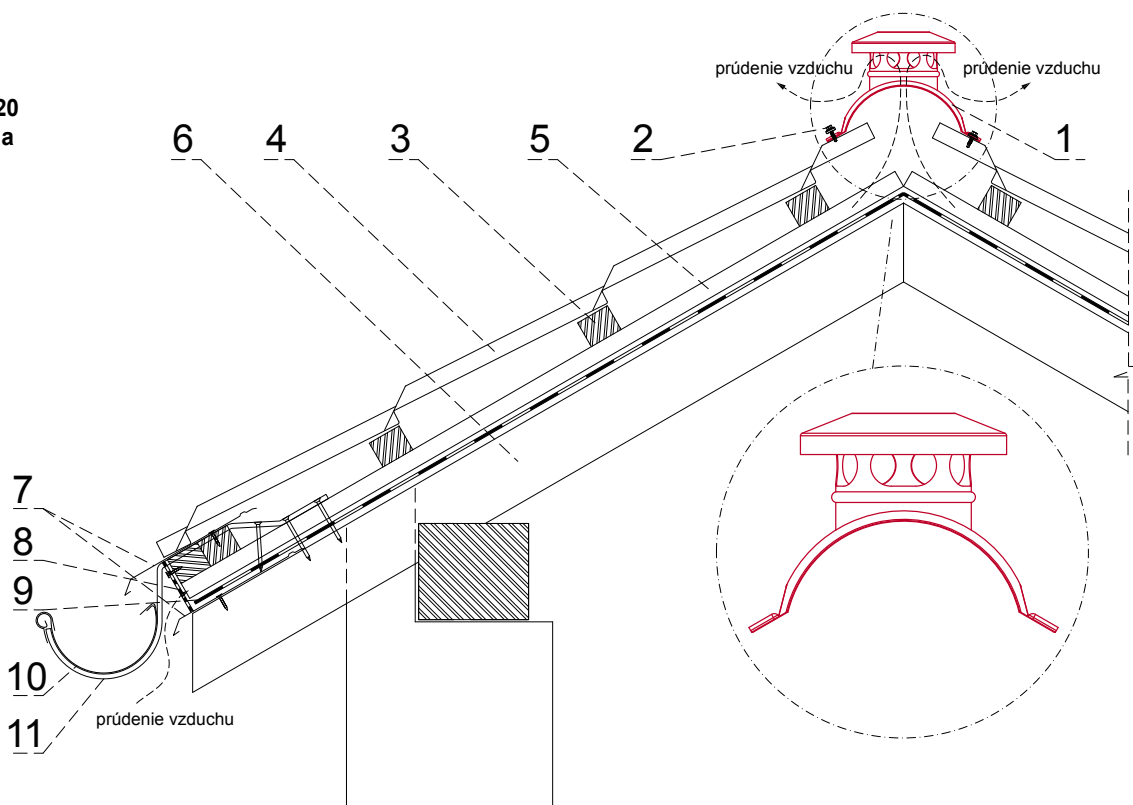

DETAIL 007

1. tesniaci pás odkvapový
2. tesniaci pás pod hrebenáč
3. hrebenáč
4. farmárska skrutka 4,8x20
5. strešný trapéz
6. strešná lata
7. kontralata
8. krokva
9. odkvapový plech
10. ochran. vetrací pás
11. fólia
12. strešný žľab
13. hák

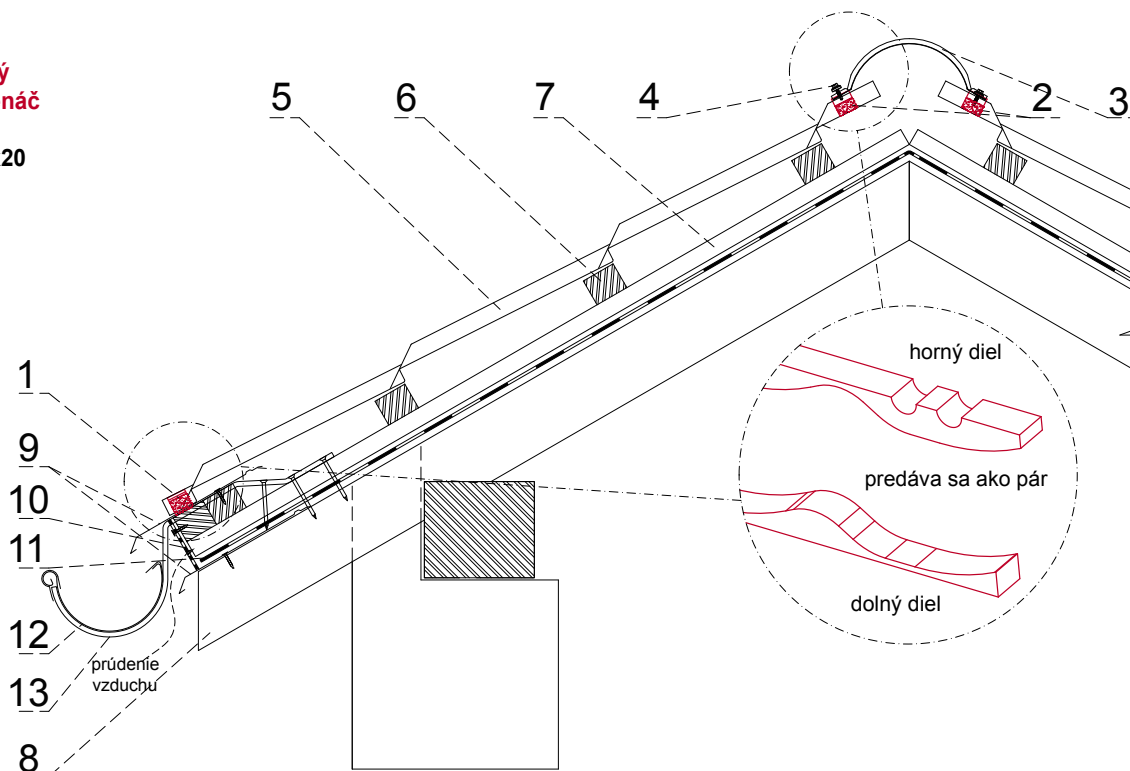

DETAIL 008

1. komínové odvetranie (N25 pre UNI1, W35 pre UNI2)
2. flexibilná hadica
3. farmárska skrutka 4,8x35
4. strešná plechová krytina
5. strešná lata
6. kontralata
7. krokva
8. odkvapový plech
9. fólia
10. ochranný vetrací pás
11. strešný žľab
12. hák
13. odvetrávacie PVC potrubie

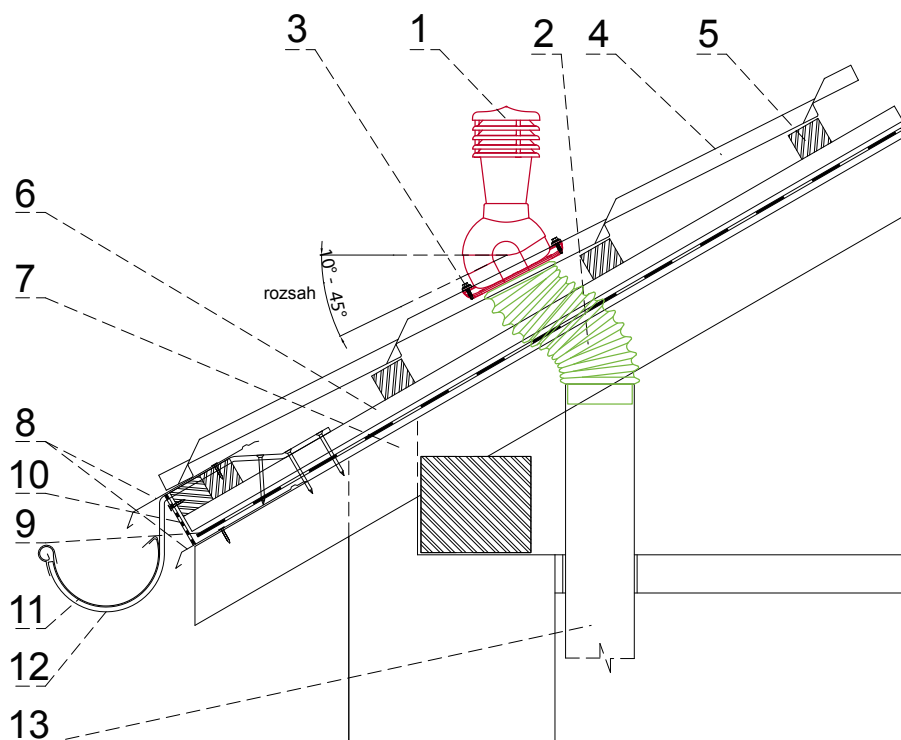

DETAIL 009

1. odkvapový plech
2. klinec
3. strešná plechová krytina
4. strešná lata
5. kontralata
6. krokva / vzduchová medzera
7. ochranný vetrací pás
8. fólia / poistná hydroizolácia
9. strešný žľab
10. hák

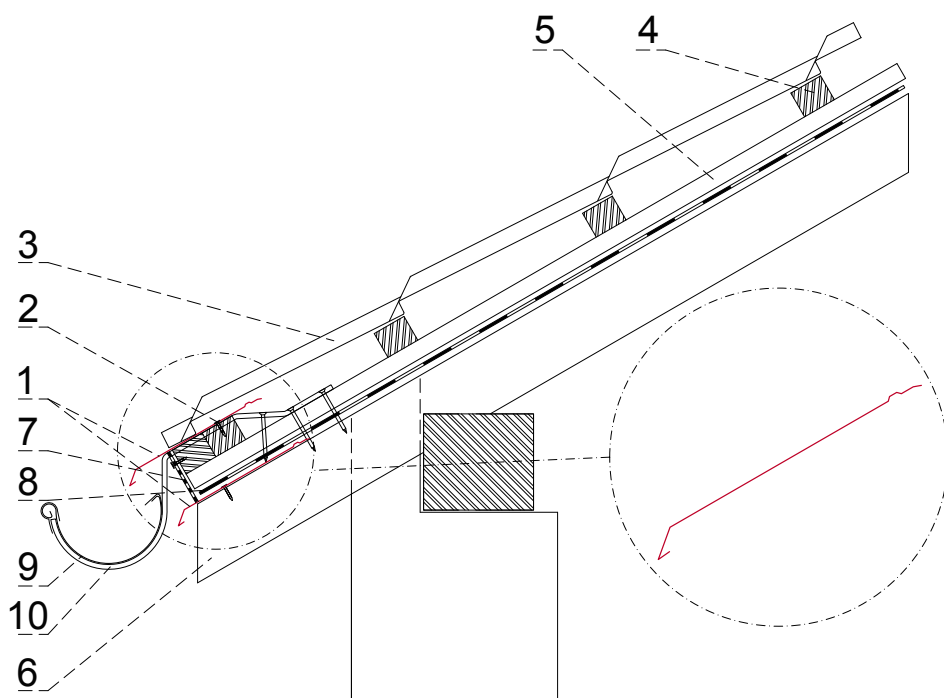
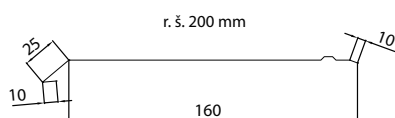

DETAIL 010

1. krajové lemovanie
2. farmárska skrutka 4,8x20
3. strešná plechová krytina
4. strešná lata
5. kontralata
6. krokva
7. štítová doska
8. fólia / poistná hydroizolácia

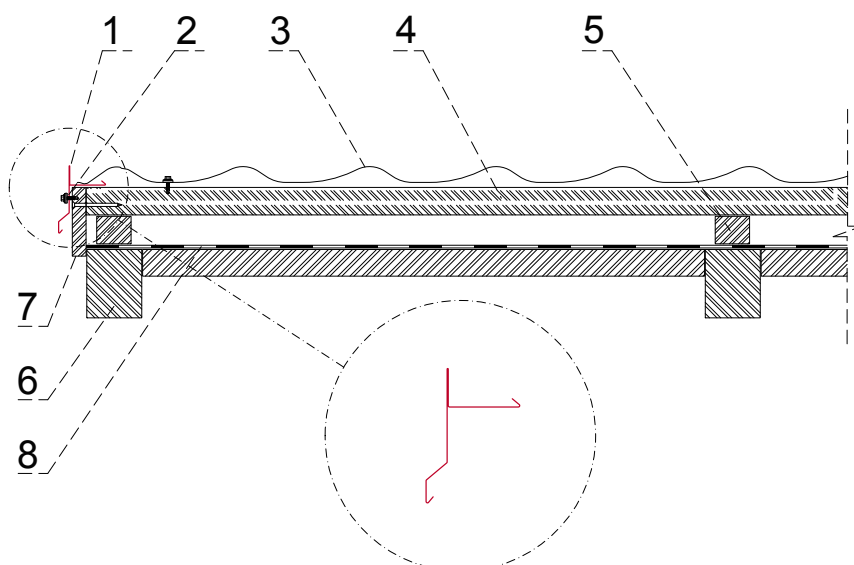
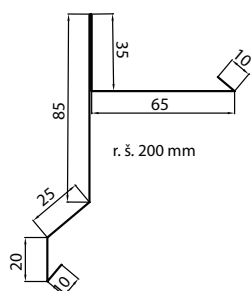

DETAIL 011

1. úžľabie
2. tesniaci pás úžľabia
3. farmárska skrutka 4,8x20
4. strešná plechová krytina
5. strešná lata
6. kontralata
7. krokva
8. krokva úžľabia
9. fólia / poistná hydroizolácia
10. debnenie úžľabia

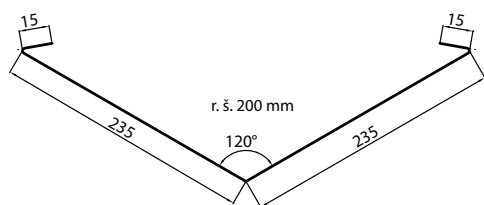
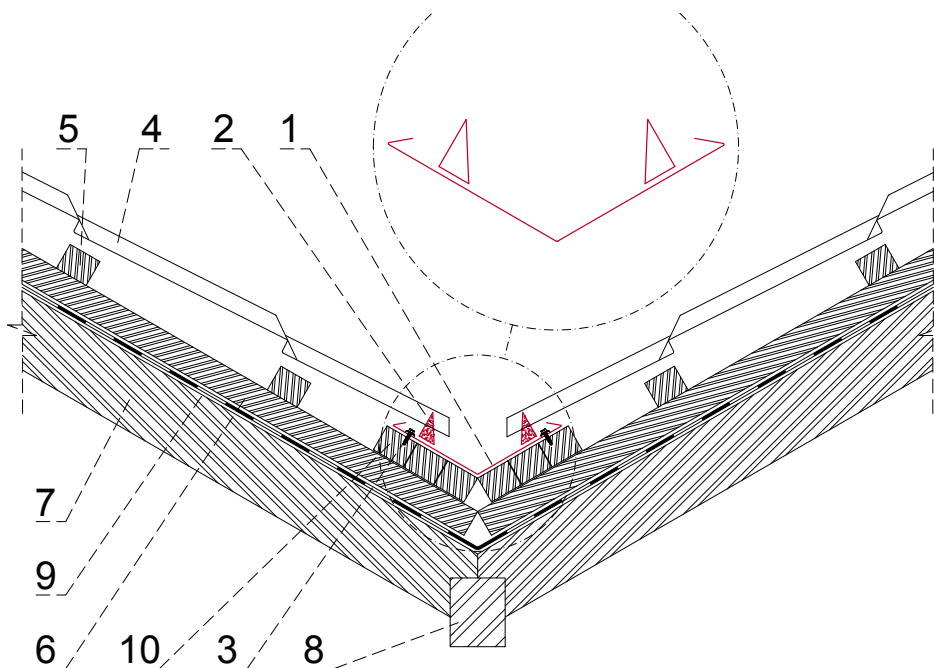



**PALETA
UNI + TR**

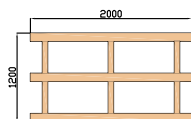

Starý typ

UNI PALETA 1 – 2m UNI 1,2+TR 18,35

VRATNÝ OBAL

Menovitá veľkosť v mm	Technické údaje		Objednávkové číslo	Cena bez DPH	Cena s DPH
	Hmotnosť	Nosnosť			
1200x2000	19 kg	1300 kg/300m ²	054135	15,00 €	18,00 €

098

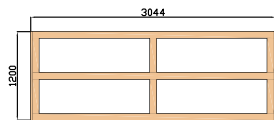

Starý typ

UNI PALETA 2 – 3m UNI 1,2+TR 18,35

VRATNÝ OBAL

Menovitá veľkosť v mm	Technické údaje		Objednávkové číslo	Cena bez DPH	Cena s DPH
	Hmotnosť	Nosnosť			
1200x3000	28 kg	850 kg/200m ²	054142	20,00 €	24,00 €

099

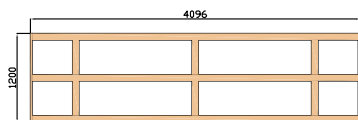

Starý typ

UNI PALETA 3 – 4m UNI 1,2+TR 18,35

VRATNÝ OBAL

Menovitá veľkosť v mm	Technické údaje		Objednávkové číslo	Cena bez DPH	Cena s DPH
	Hmotnosť	Nosnosť			
1200x4000	35 kg	850 kg/200m ²	054159	25,00 €	30,00 €

100

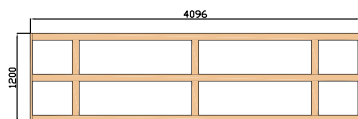

Starý typ

UNI PALETA 4 – 4m UNI 1,2+TR 18,35

VRATNÝ OBAL

Menovitá veľkosť v mm	Technické údaje		Objednávkové číslo	Cena bez DPH	Cena s DPH
	Hmotnosť	Nosnosť			
1200x4000	50 kg	1200 kg/300m ²	054166	25,00 €	30,00 €

* (vyššia nosnosť)

101

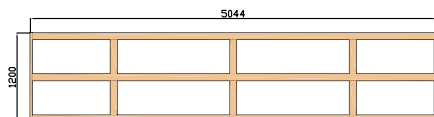

Starý typ

UNI PALETA 5 – 5m UNI 1,2+TR 18,35

VRATNÝ OBAL

Menovitá veľkosť v mm	Technické údaje		Objednávkové číslo	Cena bez DPH	Cena s DPH
	Hmotnosť	Nosnosť			
1200x5000	42 kg	850 kg/200m ²	054173	35,00 €	42,00 €

102

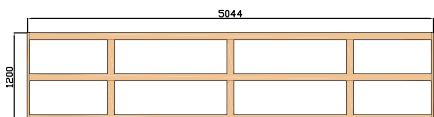

Starý typ

UNI PALETA 6 – 5m UNI 1,2+TR 18,35

VRATNÝ OBAL

Menovitá veľkosť v mm	Technické údaje		Objednávkové číslo	Cena bez DPH	Cena s DPH
	Hmotnosť	Nosnosť			
1200x5000	60 kg	1200 kg/300m ²	054180	35,00 €	42,00 €

* (vyššia nosnosť)

103

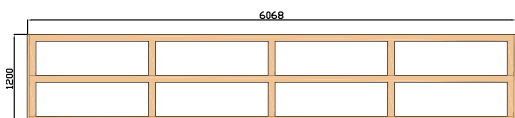

Starý typ

UNI PALETA 7 – 6m UNI 1,2+TR 18,35

VRATNÝ OBAL

Menovitá veľkosť v mm	Technické údaje		Objednávkové číslo	Cena bez DPH	Cena s DPH
	Hmotnosť	Nosnosť			
1200x6000	48 kg	850 kg/200m ²	054197	50,00 €	60,00 €

104