



ODKVAPOVÝ SYSTÉM HRANATÝ



CENNÍK
2020



POWERFUL PARTNER FOR YOUR ROOF

HRANATÝ ODKVAPOVÝ SYSTÉM

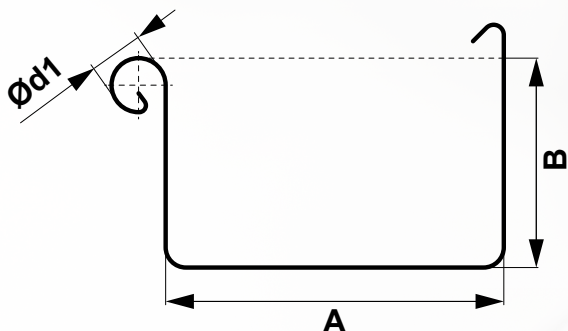

● Med'

ROZMERY STREŠNÝCH ŽĽABOV

(rozмеры a rozmerové tolerancie podľa EN 612)

Menovitá veľkosť (mm)	200	250	333	400
A	70	85	120	150
B	42	55	75	90
Ø d1	16	18	20	22

ZVÁRANÉ TIG

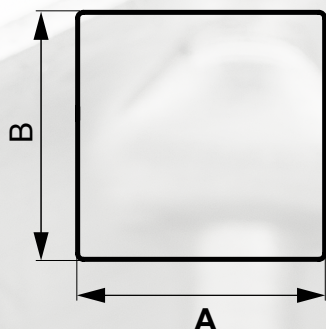

● Med'

ROZMERY STREŠNÝCH ZVODOV

(rozмеры a rozmerové tolerancie podľa EN 612)

Menovitá veľkosť AxB (mm)	80x80	100x100	120x120

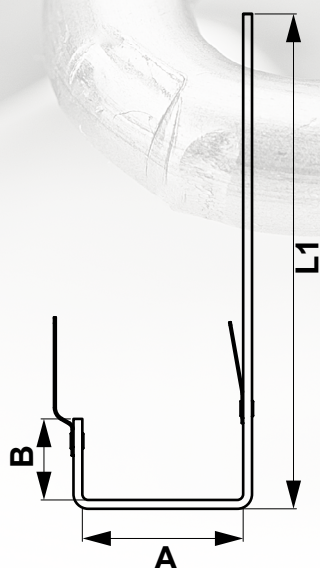

● Med'

ROZMERY STREŠNÝCH HÁKOV

(rozмеры a rozmerové tolerancie podľa EN 612)

Menovité rozmery (mm)	200	250	333	400
L1	275	302	351	384
A	72	87	123	153
B	28	38	55	68

MZHD – STREŠNÝ ŽĽAB HRANATÝ

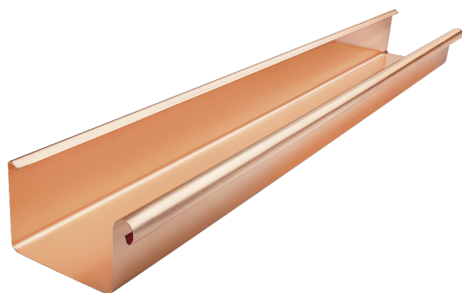

Veľkosť v mm	Dĺžka v m	Balenie v m		Objednávkové číslo	Cena s DPH/ m
200 *	3,0	3 m	–	000019	18,60 €
250	4,0	4 m	–	000026	21,00 €
333	4,0	4 m	–	000033	27,00 €
333	6,0	6 m	–	000040	27,00 €
400 *	4,0	4 m	–	000057	32,40 €
400 *	6,0	6 m	–	000064	32,40 €

* Výroba na objednávku

001



MHOBH – ŽĽABOVÝ HÁK OBALOVANÝ HRANATÝ

Menovitá veľkosť v mm	Balenie v ks		Objednávkové číslo	Cena s DPH
200/380 25/6	25 ks	–	000088	4,32 €
250/430 25/6	25 ks	–	000095	3,96 €
333/550 25/6	25 ks	–	000101	4,80 €
400/610 25/6	25 ks	–	000118	7,20 €

002



SM-KCK-H11 – POZINKOVANÝ KLINEC DO HÁKU

Menovitá veľkosť v mm	Balenie v kg		Objednávkové číslo	Cena s DPH/kg
50/63	2,5 kg	–	062918	2,46 €
50/80	2,5 kg	–	062925	2,46 €
50/100	2,5 kg	–	062932	2,46 €

003



MHH – ŽĽABOVÝ HÁK CELOMEDENÝ HRANATÝ

Menovitá veľkosť v mm	Balenie v ks		Objednávkové číslo	Cena s DPH
250/430 25/5 *	25 ks	–	032690	10,80 €
333/550 30/5 *	25 ks	–	032706	15,60 €
400/610 30/5 *	25 ks	–	032713	21,60 €

* Výroba na objednávku

004



SM-MKCK-H11 – MEDENÝ KLINEC DO HÁKU

Menovitá veľkosť v mm	Balenie v ks		Objednávkové číslo	Cena s DPH/balenie
45/80	25 ks	–	063380	7,20 €
45/100	25 ks	–	063397	8,04 €

005

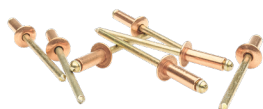

SM-MNO – MEDENÝ TRHACÍ NIT

Menovitá veľkosť v mm	Balenie v ks		Objednávkové číslo	Cena s DPH/balenie
3,2 x 6	100 ks	–	049100	4,44 €
3,2 x 8	100 ks	–	049117	4,62 €
3,2 x 10	100 ks	–	049124	4,92 €
3,2 x 12	100 ks	–	049131	5,46 €
4,0 x 6	100 ks	–	049148	5,52 €
4,0 x 8	100 ks	–	049155	6,00 €
4,0 x 10	100 ks	–	049162	6,60 €
4,0 x 12	100 ks	–	049179	7,44 €

006



KNS – VRTÁK OBOJSTRANNÝ ŠPIRÁLOVÝ DO KOVU

Menovitá veľkosť v mm	Balenie v ks		Objednávkové číslo	Cena s DPH/ks
3,3	10 ks	–	008428	1,02 €
4,2	10 ks	–	008435	1,20 €
5,2	10 ks	–	008442	2,34 €

007



KNS-KLSN – NITOVACIE KLIESTE GESIPA

Menovitá veľkosť v mm	Balenie v ks		Objednávkové číslo	Cena s DPH/ks
GESIPA	1 ks	–	063366	50,40 €

008

MCLH – ČELO HRANATÉ



Menovitá veľkosť v mm	Balenie v ks		Objednávkové číslo	Cena s DPH
200	6 ks	60 ks	004451	3,12 €
250	6 ks	60 ks	004468	1,74 €
333	6 ks	60 ks	004475	2,28 €
400	6 ks	60 ks	004482	3,06 €

009

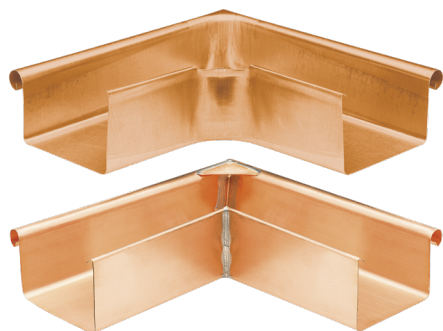

MRAH – ROH VONKAJŠÍ HRANATÝ

Menovitá veľkosť v mm	Balenie v ks		Objednávkové číslo	Cena s DPH
200 *	2 ks	–	024923 MAFA	31,20 €
250	2 ks	–	024930	32,40 €
333	2 ks	–	024947	38,40 €
400 *	2 ks	–	024954 MAFA	46,80 €

* Výroba na objednávku

MAFA MANUFAKTÚRA (ručná výroba)

010

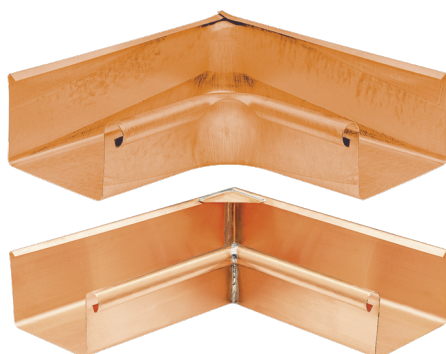

MRIH – ROH VNÚTORNÝ HRANATÝ

Menovitá veľkosť v mm	Balenie v ks		Objednávkové číslo	Cena s DPH
200 *	2 ks	–	024978 MAFA	31,20 €
250	2 ks	–	024985	32,40 €
333	2 ks	–	024992	38,40 €
400 *	2 ks	–	025005 MAFA	46,80 €

* Výroba na objednávku

MAFA MANUFAKTÚRA (ručná výroba)

011

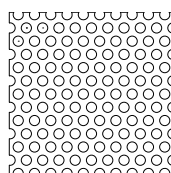

Voľný prierez A₀ 38%
Ø otvoru 5 mm

MZVITD – ZVITOK DIEROVANÝ

Menovitá veľkosť v mm	Balenie v m ²		Objednávkové číslo	Cena s DPH/m ²
1000x0,55	20 m ²	120 m ²	028068	78,00 €

012

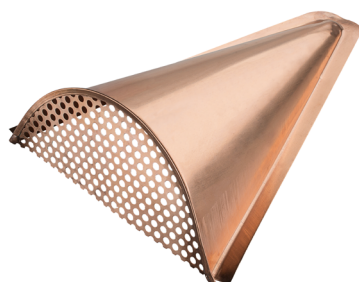

MZP-PL – VETRACIA MRIEŽKA NA PLECH (ŽABIA PAPUĽA)

Menovitá veľkosť v mm	Balenie v ks		Objednávkové číslo	Cena s DPH/balenie
MZP-PL	1 ks	–	091505	27,00 €

013

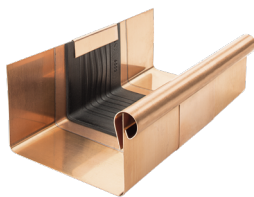

MDIZH – DILATAČNÝ ŽĽAB HRANATÝ

Menovitá veľkosť v mm	Balenie v ks		Objednávkové číslo	Cena s DPH
250/260	2 ks	–	020260	18,60 €
333/260	2 ks	–	020277	20,40 €
400/260	2 ks	–	020284	25,20 €

014

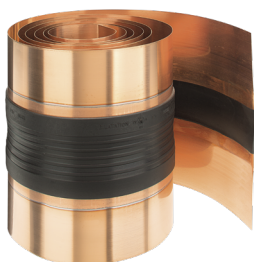

MDIP – DILATAČNÝ PÁS

Menovitá veľkosť v mm	Balenie v m		Objednávkové číslo	Cena s DPH
260x3000	3 m	–	028006	48,00 €
260x6000	6 m	–	028013	48,00 €

015

POUŽITIE DILATAČNÉHO ŽĽABU A PÁSOVEJ DILATÁCIE

DILATAČNÝ ŽĽAB

Príklad montáže: Pododkvapový medený žľab o rozvinutej šírke do 500 mm. Dilatačný žľab musí byť namontovaný v rozstupe 15 m. Pre vonkajší roh a začiatok žľabu platí polovica štandardnej hodnoty: maximálne 7,5 m. Pre vnútorný roh platí štvrtina štandardnej hodnoty: maximálne 3,75 m. Pre ostatné materiály a rozmery: pozri tabuľku nižšie. Rohy sa vždy počítajú ako pevné body.

STREŠNÉ: HRANATÉ DILATAČNÉ ŽĽABY

Rozvinutá šírka žľabu	Hliník	Pozink, Titán-zinok, Med', Nerez
≤ 500	12 m	15 m
> 500	8 m	10 m

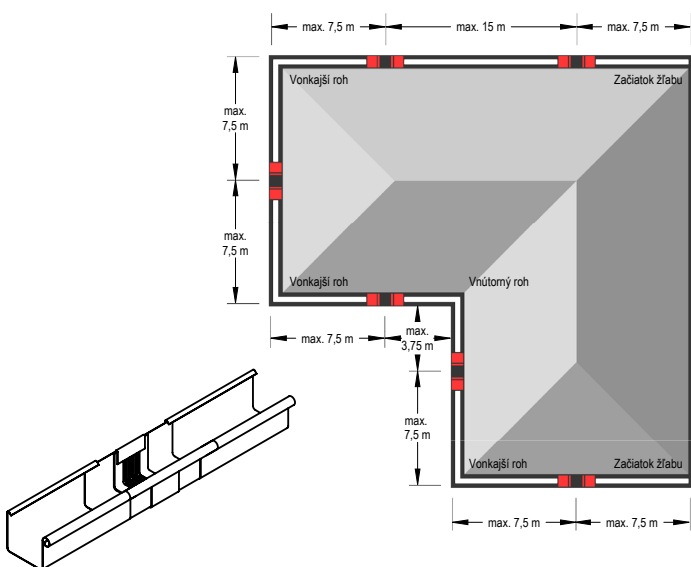

Poznámka k montáži dilatačného žľabu.

Pri montáži pomocou spájkovania najprv stredný gumový diel prekryte mokrou handričkou (aby nedošlo k prestupu tepla do stredného gumového dielu). Musí sa dodržať minimálna vzdialenosť 6 cm od strednej gumovej časti. V každom prípade sa treba vyhýbať kontaktu gummy s otvoreným plameňom.

PÁSOVÁ DILATÁCIA

Vnútorná inštalácia: na žľaby uchytené bez lepenia na podklad, strechy s neštandardným profilom a oplechovania muriva

STREŠNÁ: PÁSOVÁ DILATÁCIA

Rozvinutá šírka žľabu	Hliník	Pozink, Titán-zinok, Med', Nerez
≤ 500	8 m	10 m
> 500	6 m	8 m

Pre vonkajší roh alebo začiatok žľabu platí polovica štandardnej hodnoty. Pre vnútorný roh platí jedna štvrtina štandardnej hodnoty.

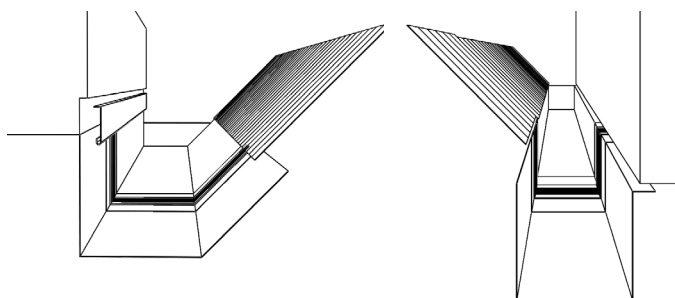

Poznámka k montáži dilatačného pásu.

Pri ohýbaní a montáži dilatačných prvkov sa uistite, že:

- Ohýbacie čeluste majú rádus minimálne 2 mm.
- Pre hrúbku plechu od 1 mm musí byť dodržaný polomer ohybu minimálne 5 mm.
- Ohýbacie čeluste musia byť pri ohýbaní nastavené na hrúbku strednej gumovej časti 3 až 4 mm, aby sa zabránilo strihaciemu efektu – poškodeniu gummy.
- Gumová stredná časť nesmie byť počas ohýbania stlačená alebo poškodená. Preto by mal byť použitý hliníkový plechový pás 2 až 5 mm (hrubý) ohnutý tak, aby mohol byť pripevnený ako ochrana na ohýbacie čeluste. Tým sa dosiahne väčší polomer ohybu a zabráni sa porušeniu gumovej strednej časti.



SM-OKSP-P15 – KLAMPIARSKA SKRUTKA MEDENÁ

Menovitá veľkosť v mm	Balenie v ks		Objednávkové číslo	Cena s DPH/balenie
4,5x25	50 ks	–	007544	9,48 €
4,5x35	50 ks	–	007551	10,80 €
4,5x45	25 ks	–	007568	6,24 €
4,5x55	25 ks	–	007575	8,22 €
4,5x65	25 ks	–	007582	9,60 €
4,5x80	25 ks	–	007599	12,24 €
4,5x100	20 ks	–	007605	12,36 €

016



SM-OKSP-P19 – KLAMPIARSKA SKRUTKA MEDENÁ

Menovitá veľkosť v mm	Balenie v ks		Objednávkové číslo	Cena s DPH/balenie
4,5x25	25 ks	–	007612	6,24 €
4,5x35	25 ks	–	007629	6,78 €
4,5x45	25 ks	–	007636	7,92 €
4,5x55	25 ks	–	007643	9,06 €
4,5x65	20 ks	–	007650	7,68 €
4,5x80	15 ks	–	007667	8,52 €
4,5x100	10 ks	–	007674	6,60 €

017



SM-MKM – KRYTKA MONTÁŽNA MEDENÁ

Menovitá veľkosť v mm	Balenie v ks		Objednávkové číslo	Cena s DPH/balenie
MKM 16/4	100 ks	–	007285	14,40 €

018

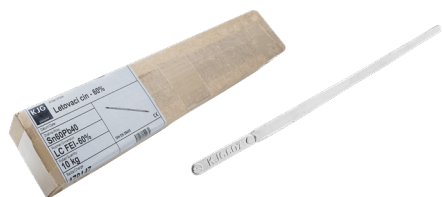

SCH-LC – LETOVACÍ CÍN

Menovitý podiel v %	Balenie v kg		Objednávkové číslo	Cena s DPH/kg
30 %	10 kg	–	044433	15,60 €
40 %	10 kg	–	044440	22,80 €
60 %	10 kg	–	044457	27,60 €

019



SCH – ŠTETEC NA LETOVANIE

Menovitá veľkosť v mm	Balenie v ks		Objednávkové číslo	Cena s DPH/ks
štetec	100 ks	–	063311	0,49 €

020



SCH – SALMIAK KAMEŇ NA LETOVANIE

Menovitá veľkosť v mm	Balenie v ks		Objednávkové číslo	Cena s DPH/ks
100x50x25	1 ks	100 ks	063281	3,24 €

021



SCH – ROFIX LETOVACIA PASTA NA MEĎ

Menovitá veľkosť v mm	Balenie v ks		Objednávkové číslo	Cena s DPH/ks
ROFIX 250G	1 ks	50 ks	063298	14,40 €

022



SCH – KD LETOVACIA VODA NA MEĎ

Menovitá veľkosť v mm	Balenie v ks		Objednávkové číslo	Cena s DPH/ks
KD 250G	1 ks	45 ks	063304	3,96 €

023



SCH-SPENGLER 390 – ŠPECIÁLNY TMEL PRE KLAMPIAROV

Menovitá veľkosť	Balenie v ks		Objednávkové číslo	Cena s DPH/ks
SPENGLER 390	20 ks	–	008596	6,60 €

024



SCH-OTTOSEAL-A 250 – TRANSPARENTNÝ UNIVERZÁLNY TMEL

Menovitá veľkosť	Balenie v ks		Objednávkové číslo	Cena s DPH/ks
OTTOSEAL A 250	20 ks	–	063502	7,92 €

025



SCH-OTTOSEAL-S 110 – TRANSPARENTNÝ PRÉMIOVÝ SILIKÓN

Menovitá veľkosť	Balenie v ks		Objednávkové číslo	Cena s DPH/ks
OTTOSEAL S 110	20 ks	–	063519	6,00 €

026



SCH-OTTOSEAL-S 115 – UNIVERZÁLNY SILIKÓN AL FARBA

Menovitá veľkosť	Balenie v ks		Objednávkové číslo	Cena s DPH/ks
OTTOSEAL S 115	20 ks	–	063526	7,56 €

027



SCH-MAMUT GLUE GOLD – VYSOKOPEVNOSTNÉ LEPIDLO

Menovitá veľkosť	Balenie v ks		Objednávkové číslo	Cena s DPH/ks
MAMUT GLUE	12 ks	–	063496	7,68 €

028



KNS – VYTLÁČACIA PIŠTOĽ PROFI C

Menovitá veľkosť	Balenie v ks		Objednávkové číslo	Cena s DPH/ks
Kartuša	1 ks	–	058010	24,60 €

029



Kartuša 300 ml / 300 g

SCH – SIKASIL C SILIKÓNOVÝ TMEL TRANSPARENTNÝ

Menovitá veľkosť	Balenie v ks		Objednávkové číslo	Cena s DPH/ks
Sikasil C	12 ks	720 ks	064639	5,04 €

030



Kartuša 290 ml / 300 g

SCH – SIKAFLEX CC LEPIACI A TESNIACI TMEL TRANSPARENTNÝ

Menovitá veľkosť	Balenie v ks		Objednávkové číslo	Cena s DPH/ks
Sikaflex CC	12 ks	960 ks	064578	8,16 €

031



Kartuša 300 ml / 390 g

SCH – SIKAFLEX-11FC+ LEPIACI A TESNIACI TMEL

Menovitá veľkosť	Balenie v ks		Objednávkové číslo	Cena s DPH/ks
TM Sikaflex 11FC	12 ks	960 ks	064622	8,76 €
IC Sikaflex 11FC	12 ks	960 ks	064592	8,76 €
OC Sikaflex 11FC	12 ks	960 ks	064608	8,76 €
PS Sikaflex 11FC	12 ks	960 ks	064615	8,76 €
B Sikaflex 11FC	12 ks	960 ks	064585	8,76 €

032



SCH ENKOLIT – PLASTICKÁ STIERKOVÁ HMOTA

Menovitá veľkosť	Balenie v ks		Objednávkové číslo	Cena s DPH/ks
Enkolit	11 ks	495 ks	010360	6,84 €

033

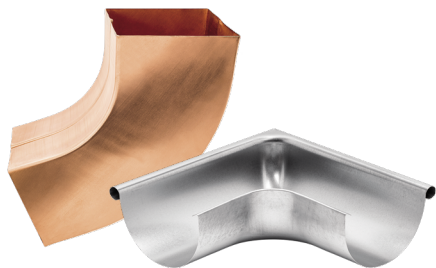

MKH – KOLENO HRANATÉ

Menovitá veľkosť v mm	Balenie v ks		Objednávkové číslo	Cena s DPH
80/80	6 ks	–	022967	21,60 €
100/100	6 ks	–	022974	27,60 €
120/120 *	4 ks	–	022981 MAFA	34,80 €

* Výroba na objednávku

MAFA MANUFAKTÚRA (ručná výroba)

034



MZRH – ZVODOVÁ RÚRA HRANATÁ

Menovitá veľkosť v mm	Balenie v m		Objednávkové číslo	Cena s DPH/m
80/80/3 m	3 m	–	000262	30,00 €
100/100/2 m	2 m	–	000279	36,00 €
100/100/3 m	3 m	–	000286	36,00 €
120/120/3m *	3 m	–	000293 MAFA	42,60 €

* Výroba na objednávku

MAFA MANUFAKTÚRA (ručná výroba)

035



MKOH – KOLENO ODSKOKOVÉ HRANATÉ

Menovitá veľkosť v mm	Balenie v ks		Objednávkové číslo	Cena s DPH
80/80 *	6 ks	–	020741 MAFA	26,40 €
100/100 *	6 ks	–	020758 MAFA	28,80 €
120/120 *	4 ks	–	020765 MAFA	39,60 €

* Výroba na objednávku

MAFA MANUFAKTÚRA (ručná výroba)

036

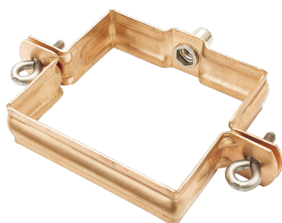

MOBH – OBJÍMKA HRANATÁ M10

Menovitá veľkosť v mm	Balenie v ks		Objednávkové číslo	Cena s DPH
80/80	10 ks	–	025029	5,40 €
100/100	10 ks	–	025036	6,00 €
120/120	5 ks	–	025043	7,92 €

037



MZVH – ZACHYTÁVAČ VODY HRANATÝ

Menovitá veľkosť v mm	Balenie v ks		Objednávkové číslo	Cena s DPH
80/80 *	1 ks	–	024343 MAFA	38,40 €
100/100 *	1 ks	–	024350 MAFA	43,80 €
120/120 *	1 ks	–	024367 MAFA	60,00 €

* Výroba na objednávku

MAFA MANUFAKTÚRA (ručná výroba)

038



MKLH – ŽĽABOVÝ KOTLÍK HRANATÝ

Menovitá veľkosť v mm	Balenie v ks		Objednávkové číslo	Cena s DPH
250 – 80/80 *	2 ks	–	008770	33,00 €
333 – 80/80 *	2 ks	–	008787 MAFA	34,20 €
333 – 100/100	2 ks	–	008794	35,40 €
400 – 100/100 *	2 ks	–	008800 MAFA	38,40 €
400 – 120/120 *	2 ks	–	008817 MAFA	42,00 €

* Výroba na objednávku

MAFA MANUFAKTÚRA (ručná výroba)

039



MKLHG – ŽĽABOVÝ KOTLÍK HRANATO/POLKRUHOVÝ

Menovitá veľkosť v mm	Balenie v ks		Objednávkové číslo	Cena s DPH
200/60	20 ks	–	003928	21,00 €
250/80	20 ks	–	003935	21,60 €
333/100	20 ks	–	003942	27,60 €
400/120	15 ks	–	003959	38,40 €

040



NZN – NEREZOVÝ ZACHYTÁVAČ NEČISTÔT

Menovitá veľkosť v mm	Balenie v ks		Objednávkové číslo	Cena s DPH
60	30 ks	–	001153	5,64 €
80	20 ks	–	001160	5,70 €
100	15 ks	–	001177	5,82 €
120	10 ks	–	001184	6,36 €
150	5 ks	–	001191	10,32 €

041



KLZ TG – TESNIACA GUMA KOTLÍKA

Menovitá veľkosť v mm	Balenie v ks		Objednávkové číslo	Cena s DPH
IC 70-85	1 ks	–	077103	3,96 €
IC 100-110	1 ks	–	077110	4,08 €
IC 110-125	1 ks	–	077097	4,20 €
PS 70-85	1 ks	–	077134	4,32 €
PS 100-110	1 ks	–	077141	4,86 €
PS 110-125	1 ks	–	077127	5,04 €

042



MKLZ DESIGN – KOTLÍK ZBERNÝ DESIGN

Menovitá veľkosť v mm	Balenie v ks		Objednávkové číslo	Cena s DPH
80	2 ks	–	006226	82,56 €
100	2 ks	–	006271	82,56 €
120	2 ks	–	006325	84,00 €

043



MKLZ DESIGN EX – KOTLÍK ZBERNÝ DESIGN EXCENTRICKÝ

Menovitá veľkosť v mm	Balenie v ks		Objednávkové číslo	Cena s DPH
80 *	2 ks	–	006219	82,56 €
100	2 ks	–	006264	82,56 €
120	2 ks	–	006318	84,00 €

* Výroba na objednávku

044



MKLZ KUBICKY – KOTLÍK ZBERNÝ KUBICKÝ

Menovitá veľkosť v mm	Balenie v ks		Objednávkové číslo	Cena s DPH
80 *	2 ks	–	006257	156,00 €
100	2 ks	–	006301	156,00 €
120 *	2 ks	–	006356	156,00 €

* Výroba na objednávku

045



MKLZ KUBICKY EX – KOTLÍK ZBERNÝ KUBICKÝ EXCENTRICKÝ

Menovitá veľkosť v mm	Balenie v ks		Objednávkové číslo	Cena s DPH
80 *	2 ks	–	006233	138,00 €
100	2 ks	–	006288	138,00 €
120 *	2 ks	–	006332	138,00 €

* Výroba na objednávku

046



MKLZ KUBICKY EXV – KOTLÍK ZBERNÝ KUBICKÝ EXCENTRICKÝ S VÝTOKOM

Menovitá veľkosť v mm	Balenie v ks		Objednávkové číslo	Cena s DPH
80 *	2 ks	–	006240	132,00 €
100	2 ks	–	006295	132,00 €
120 *	2 ks	–	006349	132,00 €

* Výroba na objednávku

047

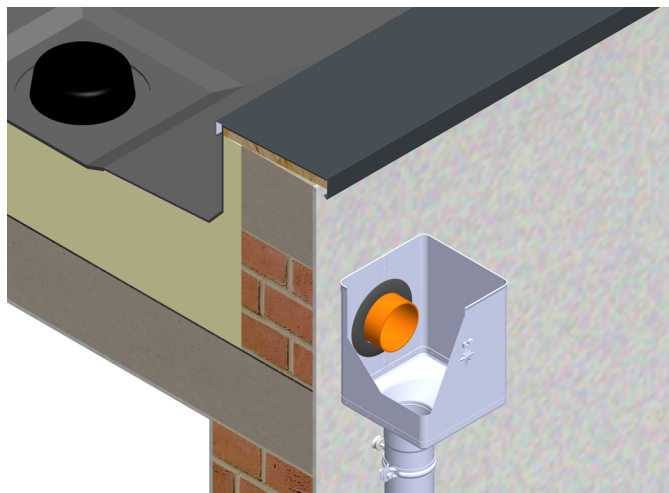
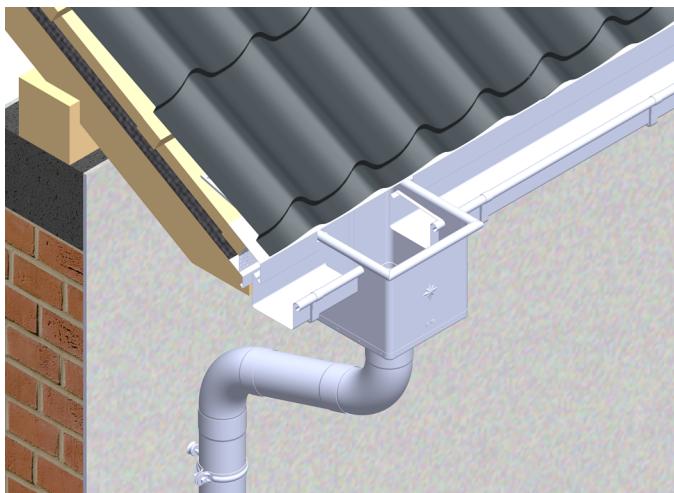

OB-HT M10 – HROT TORX



Menovitá veľkosť v mm	Balenie v ks		Objednávkové číslo	Cena s DPH
80	100 ks	–	002464	0,76 €
140	100 ks	–	002471	1,02 €
200	100 ks	–	002488	1,30 €
250	100 ks	–	002495	1,46 €
300	100 ks	–	002501	1,51 €

048

OB-HN DB M10 – HMOŽDINKA MODRÁ S LAMELOU



Menovitá veľkosť v mm	Balenie v ks		Objednávkové číslo	Cena s DPH
180	100 ks	–	002433	0,37 €
240	100 ks	–	002440	0,44 €
280	100 ks	–	002457	0,48 €

049

OB-HN DB M10 – HMOŽDINKA MODRÁ

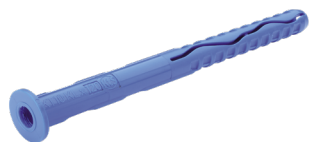

Menovitá veľkosť v mm	Balenie v ks		Objednávkové číslo	Cena s DPH
120	100 ks	–	002426	0,36 €

050

OB-IZOL M10 – PVC HMOŽDINKA DO IZOLÁCIE



Menovitá veľkosť v mm	Balenie v ks		Objednávkové číslo	Cena s DPH
OB-IZOL M10	5 ks	25 ks	001207	5,04 €

051

OB-ZT M10 – ZÁVITOVÁ TYČ

Menovitá veľkosť v mm	Balenie v ks		Objednávkové číslo	Cena s DPH
60	100 ks	–	002556	0,20 €
100	100 ks	–	002563	0,32 €
150	50 ks	–	002570	0,56 €

052

OB-ZT / SZ M10 – KOMBI SKRUTKA TORX

Menovitá veľkosť v mm	Balenie v ks		Objednávkové číslo	Cena s DPH
140	50 ks	–	002587	0,46 €
180	50 ks	–	002594	0,58 €

053

OB-MP M10 – MONTÁŽNA PLATŇA

Menovitá veľkosť v mm	Balenie v ks		Objednávkové číslo	Cena s DPH
80x30	25 ks	–	002518	1,20 €

054

OZR-RO – OCHRANNÁ ZVODOVÁ RÚRA S REVÍZNYM OTVOROM



Menovitá veľkosť v mm		80/1,0 m		100/1,0 m		100/1,5 m	
Balenie v ks							
Kartón	Paleta	1 ks	-	1 ks	-	1 ks	-
Obj. číslo / Cena			Cena s DPH		Cena s DPH		Cena s DPH
1. skupina farieb	TM	010254 *	57,00 €	010261 S	45,60 €	010278 S	93,60 €
	AN	009760 *	57,00 €	009777 S	45,60 €	009784 *	93,60 €
	IC	009869 *	57,00 €	009876 S	45,60 €	009883 *	93,60 €
	OC	010117 *	57,00 €	010124 *	45,60 €	010131 *	93,60 €
2. skupina farieb	MH	009913 *	59,40 €	009920 *	48,00 €	009937 *	97,20 €
	SB	010209 *	59,40 €	010247 *	48,00 €	010216 *	97,20 €
	BH	009814 *	59,40 €	009821 *	48,00 €	009838 *	97,20 €
	PS	010162 *	59,40 €	010179 *	48,00 €	010186 *	97,20 €
3. skupina farieb	MM	009968 *	63,00 €	009975 *	51,60 €	009982 *	100,80 €
	MZ	010063 *	63,00 €	010070 *	51,60 €	010087 *	100,80 €
	MOT	010018 *	63,00 €	010025 *	51,60 €	010032 *	100,80 €
	TZ	010308 *	63,00 €	010315 *	51,60 €	010322 *	100,80 €
	BHT	096494 *	63,00 €	096500 *	51,60 €	-	

S Štandard skladom

* Výroba na objednávku

055

OZR-RO – OCHRANNÁ ZVODOVÁ RÚRA S REVÍZNYM OTVOROM



Menovitá veľkosť v mm		120/1,0 m		120/1,5 m	
Balenie v ks					
Kartón	Paleta	1 ks	-	1 ks	-
Obj. číslo / Cena			Cena s DPH		Cena s DPH
1. skupina farieb	TM	010285 *	99,00 €	010292 *	144,00 €
	AN	009791 *	99,00 €	009807 *	144,00 €
	IC	009890 *	99,00 €	009906 *	144,00 €
	OC	010148 *	99,00 €	010155 *	144,00 €
2. skupina farieb	MH	009944 *	101,40 €	009951 *	147,60 €
	SB	010223 *	101,40 €	010230 *	147,60 €
	BH	009845 *	101,40 €	009852 *	147,60 €
	PS	010193 *	101,40 €	009753 *	147,60 €
3. skupina farieb	MM	009999 *	105,00 €	010001 *	150,00 €
	MZ	010094 *	105,00 €	010100 *	150,00 €
	MOT	010049 *	105,00 €	010056 *	150,00 €
	TZ	010339 *	105,00 €	010346 *	150,00 €
	BHT	096517 *	105,00 €	-	

S Štandard skladom

* Výroba na objednávku

056

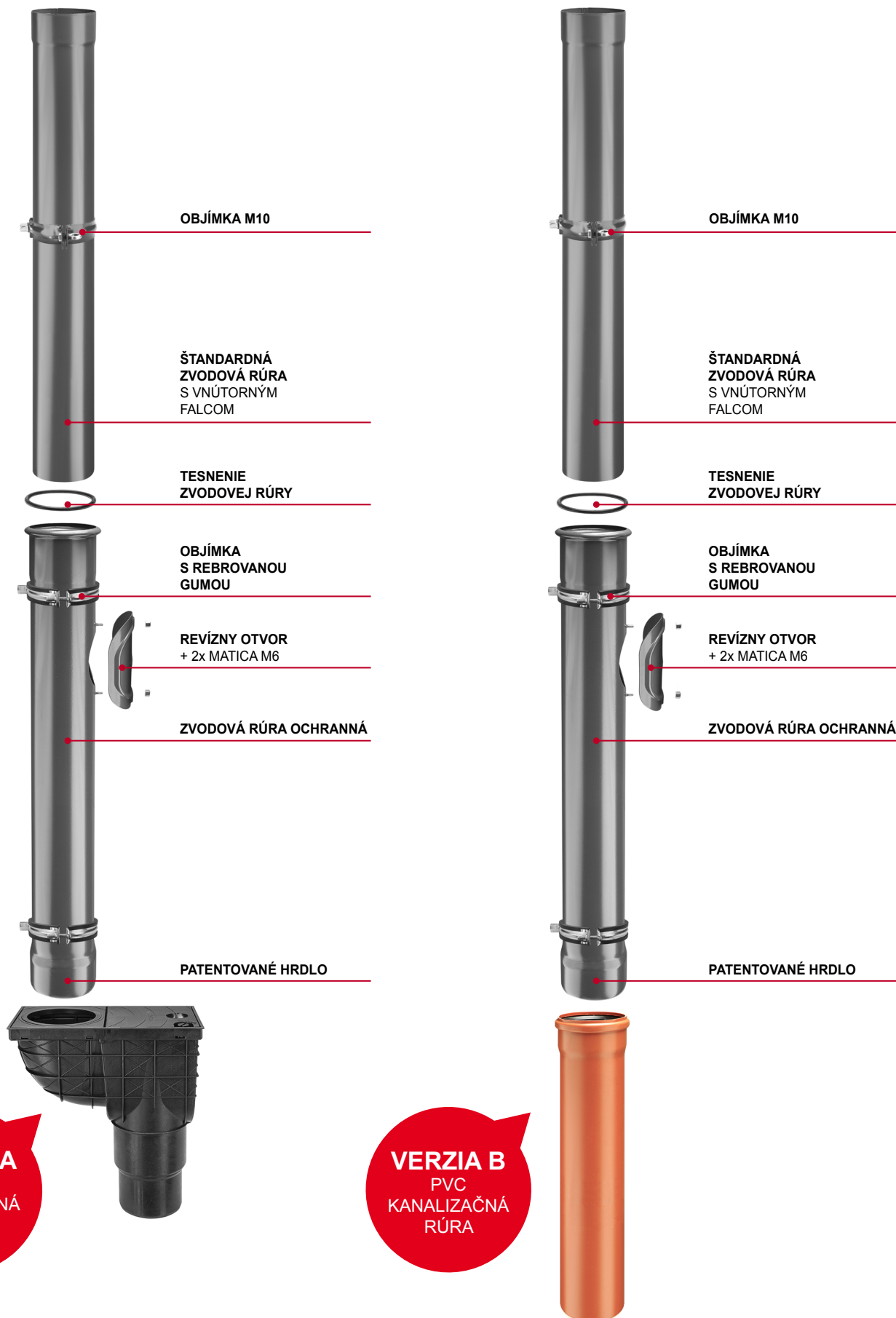



OB-OZR M10 – OBJÍMKA S REBROVANOU GUMOU

Menovitá veľkosť v mm	Balenie v ks		Objednávkové číslo	Cena s DPH
80	25 ks	–	002525	1,62 €
100	25 ks	–	002532	2,10 €
120	25 ks	–	002549	2,34 €

057



KV AGV 4 125/110 – KANALIZAČNÁ VPUŠŤ PRIAMA

Menovitá veľkosť v mm		Balenie v ks		Objednávkové číslo	Cena s DPH
IC 125/110		1 ks	–	009623	10,80 €
PS 125/110		1 ks	–	009630	10,80 €

058



KV AGV 3 110 – KANALIZAČNÁ VPUŠŤ BOČNÁ

Menovitá veľkosť v mm		Balenie v ks		Objednávkové číslo	Cena s DPH
IC 110		1 ks	–	009616	16,20 €

059

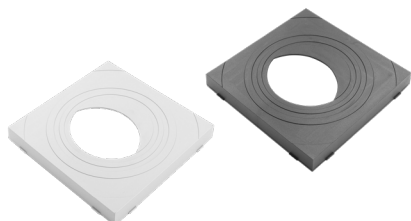

KV AGV 911 – VLOŽKA ZVODU UNI

Menovitá veľkosť v mm		Balenie v ks		Objednávkové číslo	Cena s DPH
IC 80, 100, 120		1 ks	–	009647	2,64 €
PS 80, 100, 120		1 ks	–	009654	2,64 €

060