



ODKVAPOVÝ SYSTÉM POLKRUHOVÝ



**CENNÍK
2020**



POWERFUL PARTNER FOR YOUR ROOF

POLKRUHOVÝ ODKVAPOVÝ SYSTÉM

ROZMERY STREŠNÝCH ŽLABOV

(rozmary a rozmerové tolerancie podľa EN 612)

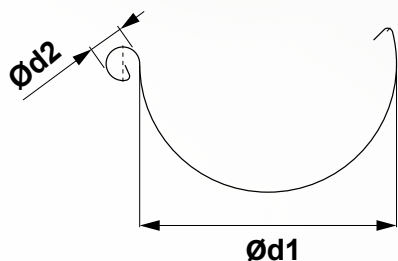

Rozvinutá šírka (mm)	200	250	280	333	400	500
Ød1	80	105	127	153	192	250
Ød2	16	18	18	20	22	22

ZVÁRANÉ TIG

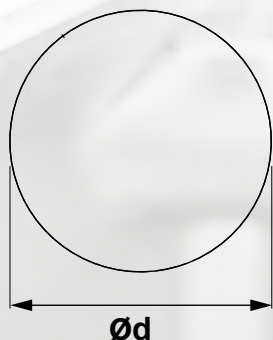

ROZMERY STREŠNÝCH ZVODOV

(rozmary a rozmerové tolerancie podľa EN 612)

Rozmery	60	80	100	120	150
Menovitá veľkosť Ød (mm)	60	80	100	120	150

ROZMERY STREŠNÝCH HÁKOV

(rozmary a rozmerové tolerancie podľa EN 612)

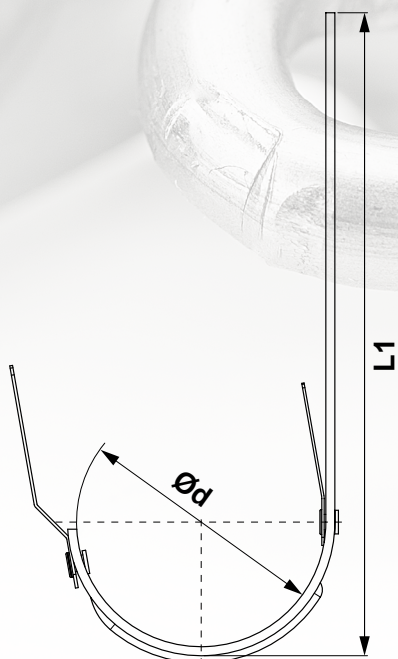

Rozmery (mm)	L1	Ød
200	290	80
250	310	105
280	345	127
333 510	345	153
333 550	385	153
333 610	445	153
400	400	192



TITÁNZINKOVÉ MATERIÁLY



● TITÁNZINKOVÉ MATERIÁLY Zn 99.995% DIN EN 1179



Názov materiálu	Farebnosť	Lesk	s = (mm)				VYOBRAZENÁ ŠTRUKTÚRA A FAREBNOSŤ
			0,60	0,65	0,70	0,80	
● TITÁNZINKOVÝ MATERIÁL **	Prírodná	ÁNO	✓	✓	✓	✓	
● TITÁNZINKOVÝ MATERIÁL RZ – BG	Modrá	–	✗	✗	✓	✓	
● TITÁNZINKOVÝ MATERIÁL RZ – SG	Čierna	–	✗	✗	✓	✓	
● TITÁNZINKOVÝ MATERIÁL ELZINC – RED	Červená	–	✗	✗	✓	✗	
● TITÁNZINKOVÝ MATERIÁL ELZINC – GREEN	Zelená	–	✗	✗	✓	✗	

* Vyobrazená štruktúra sa môže líšiť od skutočnej štruktúry v závislosti od nastavenia monitora alebo kvality tlače.

** LESKLOVALCOVANÝ MATERIÁL JE VYRÁBANÝ: RZ, ZH ZINK, ELZINC, NEDZINK.

TITÁN–ZINOK

Zinok sa používal ako súčasť mosadze od staroveku. Európania objavili pozitívne vlastnosti kovu v 17. storočí. Vďaka svojej odolnosti proti korózii je zinok vynikajúci na odvodnenie strechy a vždy nájde nové oblasti použitia – v neposlednom rade preto, že je dobre recyklovateľný. Titán-zinkový materiál je vyrobený podľa STN 988 (STN EN 988). Zliatina sa skladá z elektrolyticky čistého zinku podľa STN 1179 so stupňom rýdzosti 99,995 % a z presne určených podielov prísad medi a titánu. Veľký význam tejto zliatiny spočíva okrem iných faktorov aj v jej materiálno-technologických vlastnostiach.

TITÁN–ZINOK PATINA

Zinok sa používal ako súčasť mosadze od staroveku. Európania objavili pozitívne vlastnosti kovu v 17. storočí. Vďaka svojej odolnosti proti korózii je zinok vynikajúci na odvodnenie strechy a vždy nájde nové oblasti použitia – v neposlednom rade preto, že je dobre recyklovateľný. Titán-zinkový materiál je vyrobený podľa STN 988 (STN EN 988). Zliatina sa skladá z elektrolyticky čistého zinku podľa STN 1179 so stupňom rýdzosti 99,995 % a z presne určených podielov prísad medi a titánu. Veľký význam tejto zliatiny spočíva okrem iných faktorov aj v jej materiálno-technologických vlastnostiach.

PREHĽAD VLASTNOSTÍ A VÝHOD:

- Prírodný materiál
- Vysoká pevnosť a odolnosť materiálu
- Prírodzene nízka erózia
- Odolný proti UV žiareniu
- Priateľský k životnému prostrediu
- 100% recyklovateľný
- Vysoká tvarovateľnosť
- Jednoduchá manipulácia
- Nemagnetický
- Nehorľavý

TZZ – STREŠNÝ ŽĽAB (s=0,60 mm)



Veľkosť v mm	Dĺžka v m	Balenie v m		Objednávkové číslo	Cena s DPH/ m
250	3,0	15 m	720 m	047953	7,81 €
250	4,0	20 m	960 m	047977	7,81 €
280	2,0	10 m	420 m	048011	9,00 €
280	3,0	15 m	630 m	048035	8,70 €
280	4,0	20 m	840 m	048059	8,70 €
280	5,0	25 m	1050 m	048073	8,70 €
280	6,0	30 m	1260 m	049056	8,70 €
333	3,0	15 m	495 m	048110	10,27 €
333	4,0	20 m	660 m	048134	10,27 €
333	5,0	25 m	825 m	048158	10,27 €
333	6,0	30 m	990 m	048189	10,27 €

* Výroba na objednávku

001

TZZ – STREŠNÝ ŽĽAB (s=0,65 mm)



Veľkosť v mm	Dĺžka v m	Balenie v m		Objednávkové číslo	Cena s DPH/ m
200	3,0	15 m	1200 m	047939	8,70 €
250	2,0	10 m	480 m	047946	8,94 €
250	3,0	15 m	720 m	047960	8,70 €
250	4,0	20 m	960 m	047984	8,70 €
250	5,0	25 m	1200 m	047991	8,70 €
250	6,0	30 m	1440 m	048004	8,70 €
280	2,0	10 m	420 m	048028	9,68 €
280	3,0	15 m	630 m	048042	9,38 €
280	4,0	20 m	840 m	048066	9,38 €
280	5,0	25 m	1050 m	048080	9,38 €
280	6,0	30 m	1260 m	048097	9,38 €
333	2,0	10 m	330 m	048103	11,51 €
333	3,0	15 m	495 m	048127	11,15 €
333	4,0	20 m	660 m	048141	11,15 €
333	5,0	25 m	825 m	048165	11,15 €
333	6,0	30 m	990 m	048196	11,15 €
400	4,0	20 m	540 m	048219	14,81 €
400	6,0	30 m	810 m	048233	14,81 €

* Výroba na objednávku

002





TZZS – NÁSTREŠNÝ NADODKOVAPNÝ ŽĽAB SAMRÍNOVÝ

Veľkosť v mm	Dĺžka v m	Balenie v m		Objednávkové číslo	Cena s DPH/ m
500 *	4,0	4 m	200 m	000422	31,38 €
650	4,0	4 m	200 m	000439	31,38 €
800 *	4,0	4 m	200 m	000446	47,44 €

* Výroba na objednávku

003

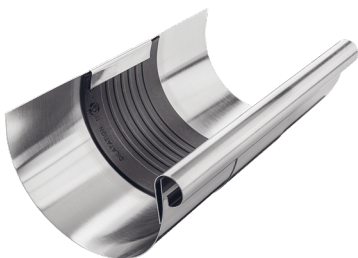

TZDIZ – DILATAČNÝ ŽĽAB

Menovitá veľkosť v mm	Balenie v ks		Objednávkové číslo	Cena s DPH
250/260	5 ks	–	082688	11,88 €
280/260	5 ks	–	082695	11,88 €
333/260	5 ks	–	082701	12,00 €
400/260	5 ks	–	082718	15,60 €

004



TZDIZS – DILATAČNÝ ŽĽAB SAMRÍNOVÝ

Menovitá veľkosť v mm	Balenie v ks		Objednávkové číslo	Cena s DPH
670/260	–	–	082725	33,60 €

005



TZDIP – DILATAČNÝ PÁS

Menovitá veľkosť v mm	Balenie v m		Objednávkové číslo	Cena s DPH/m
260x3000	3 m	–	028020	40,80 €
260x6000	3 m	–	028037	40,80 €

006

POUŽITIE DILATAČNÉHO ŽĽABU A PÁSOVEJ DILATÁCIE

DILATAČNÝ ŽĽAB

Príklad montáže: Podokvapový pozinkovaný žľab
o rozvinutej šírke do 500 mm. Dilatačný žľab musí byť namontovaný v rozstupe 15 m. Pre vonkajší roh a začiatok žľabu platí polovica štandardnej hodnoty: maximálne 7,5 m. Pre vnútorný roh platí štvrtina štandardnej hodnoty: maximálne 3,75 m. Pre ostatné materiály a rozmery: pozri tabuľku nižšie. Rohy sa vždy počítajú ako pevné body.

STREŠNÉ: POLKRUHOVÉ DILATAČNÉ ŽĽABY

Rozvinutá šírka žľabu	Hliník	Pozink, Titán-zinok , Meď, Nerez
≤ 500	8 m	10 m
> 500	6 m	8 m

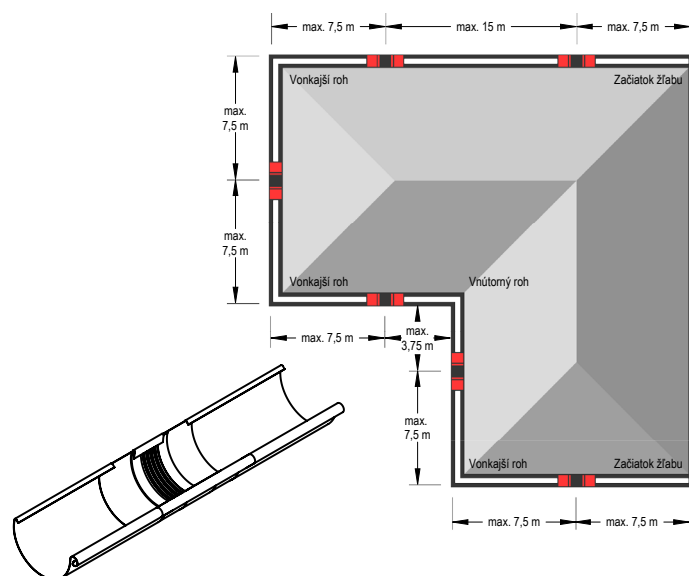

Poznámka k montáži dilatačného žľabu.

Pri montáži pomocou spájkovania najprv stredný gumový diel prekryte mokrou handričkou (aby nedošlo k prestupu tepla do stredného gumového dielu). Musí sa dodržať minimálna vzdialenosť 6 cm od strednej gumovej časti. V každom prípade sa treba vyhýbať kontaktu gumy s otvoreným plameňom.

PÁSOVÁ DILATÁCIA

Vnútoraná inštalácia: na žľaby uchytené bez lepenia na podklad, strechy s neštandardným profilom a oplechovania muriva

STREŠNÁ: PÁSOVÁ DILATÁCIA

Rozvinutá šírka žľabu	Hliník	Pozink, Titán-zinok , Meď, Nerez
≤ 500	8 m	10 m
> 500	6 m	8 m

Pre vonkajší roh alebo začiatok žľabu platí polovica štandardnej hodnoty. Pre vnútorný roh platí jedna štvrtina štandardnej hodnoty.

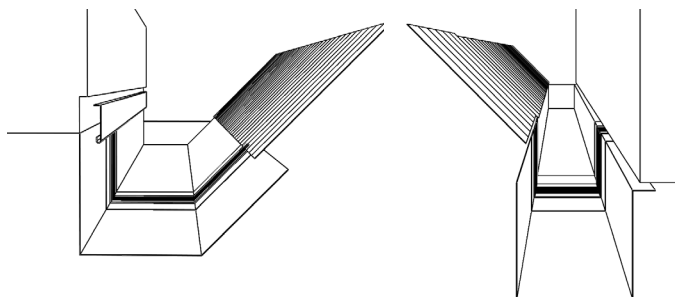

Poznámka k montáži dilatačného pásu.

Pri ohýbaní a montáži dilatačných prvkov sa uistite, že:

- Ohýbacie čeľuste majú rádius minimálne 2 mm.
- Pre hrúbku plechu od 1 mm musí byť dodržaný polomer ohybu minimálne 5 mm.
- Ohýbacie čeľuste musia byť pri ohýbaní nastavené na hrúbku strednej gumovej časti 3 až 4 mm, aby sa zabránilo strihaciemu efektu – poškodeniu gumy.
- Gumová stredná časť nesmie byť počas ohýbania stlačená alebo poškodená. Preto by mal byť použitý hliníkový plechový pás 2 až 5 mm (hrubý) ohnutý tak, aby mohol byť pripevnený ako ochrana na ohýbacie čeľuste. Tým sa dosiahne väčší polomer ohybu a zabráni sa porušeniu gumovej strednej časti.



HZNLM – HLINÍKOVÁ MRIEŽKA ZACHYTÁVAČA LÍSTIA

Názov	Dĺžka v m	Balenie v ks		Objednávkové číslo	Cena s DPH/ ks
HZNLM	2,0	25 ks	–	064905	23,88 €

007

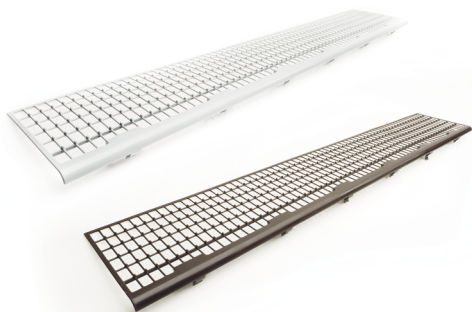

ZNL – PVC MRIEŽKA ZACHYTÁVAČA LÍSTIA

Názov	Dĺžka v m	Balenie v ks		Objednávkové číslo	Cena s DPH/ ks
ZNL	1,0	30 ks	–	008473	4,80 €
ZNL	1,0	30 ks	–	008466	4,80 €

008

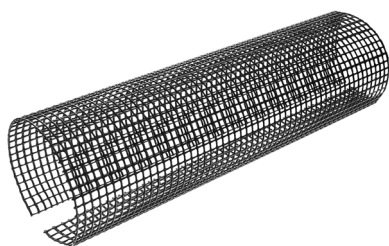

ZNL – PVC MRIEŽKA ZACHYTÁVAČA LÍSTIA

Názov	Dĺžka v m	Balenie v ks		Objednávkové číslo	Cena s DPH/ ks
ZNL N-295	3,0	10 ks	–	008480	21,00 €
ZNL N-420	3,0	10 ks	–	008497	21,84 €

N-295 = žľab 250, N-420 = žľab 280 a 333

009



DZNV – DRŽIAK NÁVALKY ŽĽABU

Menovitá veľkosť v mm	Balenie v ks		Objednávkové číslo	Cena s DPH
18/250, 280	25 ks	–	085269	0,66 €
20/333	25 ks	–	085276	0,66 €
22/400 *	25 ks	–	085283	0,66 €

* Výroba na objednávku

010



SM-NO – POZINKOVANÝ TRHACÍ NIT

Menovitá veľkosť v mm	Balenie v ks		Objednávkové číslo	Cena s DPH/balenie
3,2 x 6	100 ks	–	019653	2,40 €
3,2 x 8	100 ks	–	019660	2,52 €
3,2 x 10	100 ks	–	019677	3,42 €
3,2 x 12	100 ks	–	019684	3,66 €
4,0 x 6	100 ks	–	019691	3,60 €
4,0 x 8	100 ks	–	019707	4,02 €
4,0 x 10	100 ks	–	019714	4,32 €
4,0 x 12	100 ks	–	019721	4,62 €

011



KNS – VRTÁK OBOJSTRANNÝ ŠPIRÁLOVÝ DO KOVU

Menovitá veľkosť v mm	Balenie v ks		Objednávkové číslo	Cena s DPH/ks
3,3	10 ks	–	008428	1,02 €
4,2	10 ks	–	008435	1,20 €
5,2	10 ks	–	008442	2,34 €

012



KNS-KLSN – NITOVACIE KLIESTE GESIPA

Menovitá veľkosť v mm	Balenie v ks		Objednávkové číslo	Cena s DPH/ks
GESIPA	1 ks	–	063366	50,40 €

013



SM-OKSN-P15 – KLAMPIARSKA SKRUTKA NEREZOVÁ

Menovitá veľkosť v mm	Balenie v ks		Objednávkové číslo	Cena s DPH/balenie
4,5x25	50 ks	–	007407	8,52 €
4,5x35	50 ks	–	007414	9,00 €
4,5x45	25 ks	–	007421	5,46 €
4,5x55	25 ks	–	007438	6,00 €
4,5x65	25 ks	–	007445	7,26 €
4,5x80	25 ks	–	007452	8,28 €
4,5x100	20 ks	–	007469	8,28 €

014



SM-OKSN-P19 – KLAMPIARSKA SKRUTKA NEREZOVÁ

Menovitá veľkosť v mm	Balenie v ks		Objednávkové číslo	Cena s DPH/balenie
4,5x25	25 ks	–	007476	5,76 €
4,5x35	25 ks	–	007483	6,00 €
4,5x45	25 ks	–	007490	6,72 €
4,5x55	25 ks	–	007506	7,44 €
4,5x65	20 ks	–	007513	6,60 €
4,5x80	15 ks	–	007520	6,12 €
4,5x100	10 ks	–	007537	4,80 €

015



SM-TZKM – KRYTKA MONTÁŽNA TITÁN-ZINKOVÁ

Menovitá veľkosť v mm	Balenie v ks		Objednávkové číslo	Cena s DPH/balenie
TZKM 16/4	100 ks	–	007292	12,00 €

016

TZHOB – ŽĽABOVÝ HÁK OBALOVANÝ



Menovitá veľkosť v mm	Balenie v ks		Objednávkové číslo	Cena s DPH
200/380 25/6	10 ks	1000 ks	032805	3,54 €
250/430 25/6	10 ks	1000 ks	032812	2,64 €
280/480 25/6	10 ks	1000 ks	032829	2,88 €
333/550 25/6	10 ks	1000 ks	032836	3,12 €
333/610 25/6	10 ks	1000 ks	032843	3,54 €
400/650 25/6	10 ks	1000 ks	032850	4,80 €

* Výroba na objednávku

017



TZHOBSSN 4 – NÁSTREŠNÝ OBALOVANÝ HÁK SAMRÍNOVÝ SPEVNENÝ

Menovitá veľkosť v mm	Balenie v ks		Objednávkové číslo	Cena s DPH
4-25/6	15 ks	300 ks	000910	14,64 €

018



SM-KCK-H11 – POZINKOVANÝ KLÍNEC DO HÁKU

Menovitá veľkosť v mm	Balenie v kg		Objednávkové číslo	Cena s DPH/kg
50/63	2,5 kg	–	062918	2,46 €
50/80	2,5 kg	–	062925	2,46 €
50/100	2,5 kg	–	062932	2,46 €

019

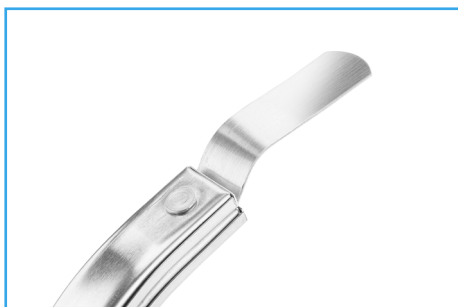



SCH-SPENGLER 390 – ŠPECIÁLNY TMEL PRE KLAMPIAROV

Menovitá veľkosť	Balenie v ks		Objednávkové číslo	Cena s DPH/ks
SPENGLER 390	20 ks	–	008596	6,60 €

020



SCH-OTTOSEAL-A 250 – TRANSPARENTNÝ UNIVERZÁLNY TMEL

Menovitá veľkosť	Balenie v ks		Objednávkové číslo	Cena s DPH/ks
OTTOSEAL A 250	20 ks	–	063502	7,92 €

021



SCH-OTTOSEAL-S 110 – TRANSPARENTNÝ PRÉMIOVÝ SILIKÓN

Menovitá veľkosť	Balenie v ks		Objednávkové číslo	Cena s DPH/ks
OTTOSEAL S 110	20 ks	–	063519	6,00 €

022



SCH-OTTOSEAL-S 115 – UNIVERZÁLNY SILIKÓN AL FARBA

Menovitá veľkosť	Balenie v ks		Objednávkové číslo	Cena s DPH/ks
OTTOSEAL S 115	20 ks	–	063526	6,00 €

023



SCH-MAMUT GLUE GOLD – VYSOKOPEVNOSTNÉ LEPIDLO

Menovitá veľkosť	Balenie v ks		Objednávkové číslo	Cena s DPH/ks
MAMUT GLUE	12 ks	–	063496	7,68 €

024



KNS – VYTĽÁČACIA PIŠTOL' PROFI C

Menovitá veľkosť	Balenie v ks		Objednávkové číslo	Cena s DPH/ks
Kartuša	1 ks	–	058010	21,60 €

025



Kartuša 300 ml / 300 g

SCH – SIKASIL C SILIKÓNOVÝ TMEL TRANSPARENTNÝ

Menovitá veľkosť	Balenie v ks		Objednávkové číslo	Cena s DPH/ks
Sikasil C	12 ks	720 ks	064639	5,04 €

026



Kartuša 290 ml / 300 g

SCH – SIKAFLEX CC LEPIACI A TESNIACI TMEL TRANSPARENTNÝ

Menovitá veľkosť	Balenie v ks		Objednávkové číslo	Cena s DPH/ks
Sikaflex CC	12 ks	960 ks	064578	8,16 €

027



Kartuša 300 ml / 390 g

SCH – SIKAFLEX-11FC+ LEPIACI A TESNIACI TMEL

Menovitá veľkosť	Balenie v ks		Objednávkové číslo	Cena s DPH/ks
TM Sikaflex 11FC	12 ks	960 ks	064622	8,76 €
IC Sikaflex 11FC	12 ks	960 ks	064592	8,76 €
OC Sikaflex 11FC	12 ks	960 ks	064608	8,76 €
PS Sikaflex 11FC	12 ks	960 ks	064615	8,76 €
B Sikaflex 11FC	12 ks	960 ks	064585	8,76 €

028



SCH ENKOLIT – PLASTICKÁ STIERKOVÁ HMOTA

Menovitá veľkosť	Balenie v ks		Objednávkové číslo	Cena s DPH/ks
Enkolit	11 ks	495 ks	010360	6,84 €

029

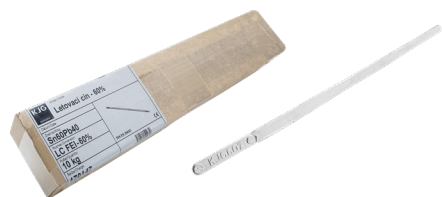

SCH-LC – LETOVACÍ CÍN

Menovitý podiel v %	Balenie v kg		Objednávkové číslo	Cena s DPH/kg
30 %	10 kg	–	044433	15,60 €
40 %	10 kg	–	044440	22,80 €
60 %	10 kg	–	044457	27,60 €

030



SCH – ŠTETEC NA LETOVANIE

Menovitá veľkosť v mm	Balenie v ks		Objednávkové číslo	Cena s DPH/ks
štetec	100 ks	–	063311	0,49 €

031



SCH – SALMIAK KAMEŇ NA LETOVANIE

Menovitá veľkosť v mm	Balenie v ks		Objednávkové číslo	Cena s DPH/ks
100x50x25	1 ks	100 ks	063281	3,24 €

032



SCH – ZD LETOVACIA VODA NA TITÁN-ZINOK

Menovitá veľkosť v mm	Balenie v ks		Objednávkové číslo	Cena s DPH/ks
ZD 250G	1 ks	45 ks	063335	3,48 €

033



SCH – ZDS LETOVACIA VODA ŠPECIÁL NA TITÁN-ZINOK

Menovitá veľkosť v mm	Balenie v ks		Objednávkové číslo	Cena s DPH/ks
ZD ŠPECIÁL 250G	1 ks	45 ks	063342	4,68 €

034

TZRA – ŽĽABOVÝ ROH VONKAJŠÍ



Menovitá veľkosť v mm	Balenie v ks		Objednávkové číslo	Cena s DPH
200	5 ks	150 ks	000811	12,36 €
250	5 ks	150 ks	000828	10,26 €
280	5 ks	150 ks	000835	10,68 €
333	5 ks	150 ks	000842	11,16 €
400	5 ks	150 ks	000859	29,40 €

035

TZRI – ŽĽABOVÝ ROH VNÚTORNÝ

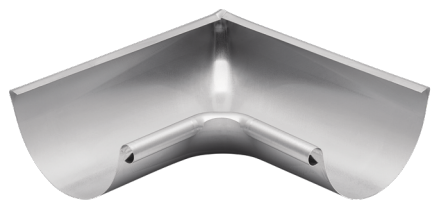

Menovitá veľkosť v mm	Balenie v ks		Objednávkové číslo	Cena s DPH
200	5 ks	150 ks	000866	12,36 €
250	5 ks	150 ks	000873	10,26 €
280	5 ks	150 ks	000880	10,68 €
333	5 ks	150 ks	000897	11,16 €
400	5 ks	150 ks	000903	29,40 €

036

TZCL – ŽĽABOVÉ ČELO



Menovitá veľkosť v mm	Balenie v ks		Objednávkové číslo	Cena s DPH
200	6 ks	60 ks	001665	0,78 €
250	–	–	001672	0,60 €
280	–	–	001689	0,72 €
333	–	–	001696	0,84 €
400	4 ks	40 ks	001702	1,44 €

037

TZCLG – ŽĽABOVÉ ČELO S GUMOU



Menovitá veľkosť v mm	Balenie v ks		Objednávkové číslo	Cena s DPH
250	25 ks	2250 ks	004390	1,56 €
280	25 ks	2250 ks	004406	1,80 €
333	25 ks	2250 ks	004413	2,88 €

038

TZKL – ŽĽABOVÝ KOTLÍK



Menovitá veľkosť v mm	Balenie v ks		Objednávkové číslo	Cena s DPH
200/60	20 ks	600 ks	003775	6,96 €
250/60	20 ks	600 ks	003782	7,08 €
250/80	20 ks	600 ks	003799	5,40 €
280/80	20 ks	600 ks	003805	6,72 €
280/100	20 ks	600 ks	003812	6,72 €
333/80	20 ks	600 ks	003829	7,80 €
333/100	20 ks	600 ks	003836	6,72 €
333/120	20 ks	600 ks	003843	7,92 €
400/100	20 ks	600 ks	003850	13,32 €
400/120	20 ks	600 ks	003867	14,76 €
400/150	20 ks	600 ks	003874	18,00 €

039

TZHRD – ŽĽABOVÉ HRDLO



Menovitá veľkosť v mm	Balenie v ks		Objednávkové číslo	Cena s DPH
80	40 ks	–	102539	2,04 €
100	25 ks	–	102546	2,28 €
120	15 ks	–	102553	3,00 €

040

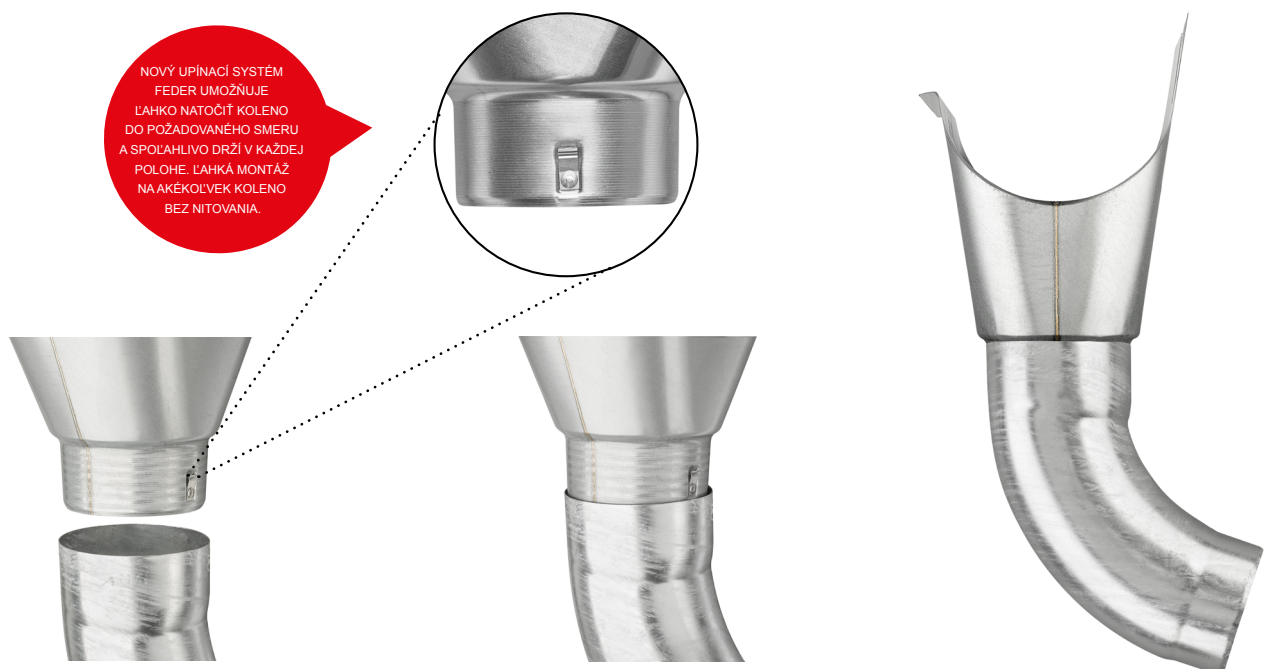



TZKLZF-C – KOTLÍK ZBERNÝ CENTRÁLNY

Menovitá veľkosť v mm	Balenie v ks		Objednávkové číslo	Cena s DPH
				
60	10 ks	–	076380	19,08 €
80	10 ks	–	076403	19,20 €
100	10 ks	–	076427	21,60 €
120	10 ks	–	076441	30,00 €

041



TZKLZF-B – KOTLÍK ZBERNÝ BOČNÝ

Menovitá veľkosť v mm	Balenie v ks		Objednávkové číslo	Cena s DPH
				
60	10 ks	–	076373	19,08 €
80	10 ks	–	076397	19,20 €
100	10 ks	–	076410	21,60 €
120	10 ks	–	076434	30,00 €

042



TZKLZ DESIGN – KOTLÍK ZBERNÝ DESIGN

Menovitá veľkosť v mm	Balenie v ks		Objednávkové číslo	Cena s DPH
80	2 ks	36 ks	007834	51,60 €
100	2 ks	36 ks	007858	51,60 €
120	2 ks	36 ks	007872	52,80 €

043



TZKLZ DESIGN EX – KOTLÍK ZBERNÝ DESIGN EXCENTRICKÝ

Menovitá veľkosť v mm	Balenie v ks		Objednávkové číslo	Cena s DPH
80 *	2 ks	36 ks	007896	61,20 €
100	2 ks	36 ks	007926	61,20 €
120	2 ks	36 ks	007957	62,40 €

* Výroba na objednávku

044



TZKLZ KUBICKY – KOTLÍK ZBERNÝ KUBICKÝ

Menovitá veľkosť v mm	Balenie v ks		Objednávkové číslo	Cena s DPH
80 *	2 ks	36 ks	007841	81,60 €
100	2 ks	36 ks	007865	81,60 €
120 *	2 ks	36 ks	007889	82,80 €

* Výroba na objednávku

045



TZKLZ KUBICKY EX – KOTLÍK ZBERNÝ KUBICKÝ EXCENTRICKÝ

Menovitá veľkosť v mm	Balenie v ks		Objednávkové číslo	Cena s DPH
80 *	2 ks	36 ks	007902	84,00 €
100	2 ks	36 ks	007933	84,00 €
120 *	2 ks	36 ks	007964	85,20 €

* Výroba na objednávku

046



TZKLZ KUBICKY EXV – KOTLÍK ZBERNÝ KUBICKÝ EXCENTRICKÝ S VÝTOKOM



Menovitá veľkosť v mm	Balenie v ks		Objednávkové číslo	Cena s DPH
80 *	2 ks	36 ks	007919	118,80 €
100	2 ks	36 ks	007940	118,80 €
120 *	2 ks	36 ks	007971	118,80 €

* Výroba na objednávku

047



NZN – NEREZOVÝ ZACHYTÁVAČ NEČISTÔT

Menovitá veľkosť v mm	Balenie v ks		Objednávkové číslo	Cena s DPH
				
60	30 ks	–	001153	5,64 €
80	20 ks	–	001160	5,70 €
100	15 ks	–	001177	5,82 €
120	10 ks	–	001184	6,36 €
150	5 ks	–	001191	10,32 €

048



KLZ TG – TESNIACA GUMA KOTLÍKA

Menovitá veľkosť v mm	Balenie v ks		Objednávkové číslo	Cena s DPH
				
IC 70-85	1 ks	–	077103	3,96 €
IC 100-110	1 ks	–	077110	4,08 €
IC 110-125	1 ks	–	077097	4,20 €
PS 70-85	1 ks	–	077134	4,32 €
PS 100-110	1 ks	–	077141	4,86 €
PS 110-125	1 ks	–	077127	5,04 €

049

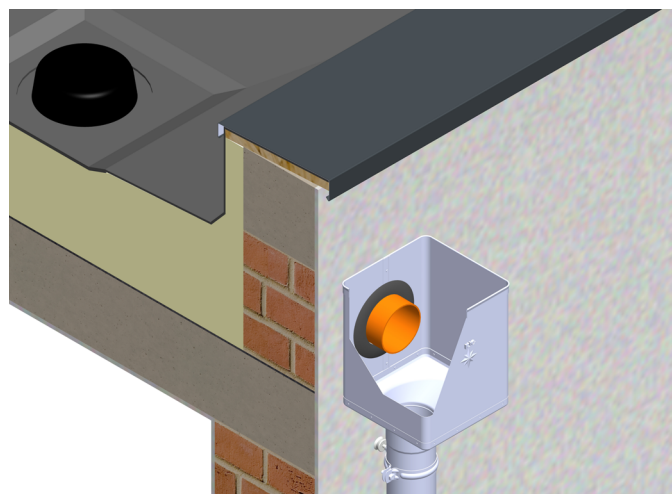
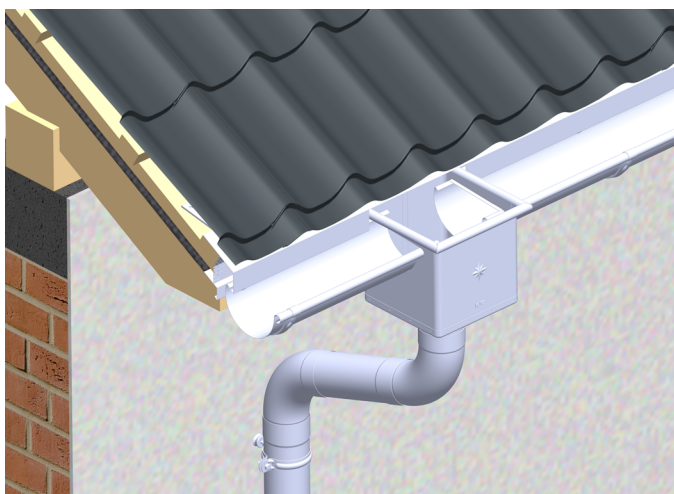



TZZR – ZVODOVÁ RÚRA (s=0,60 mm)

Veľkosť v mm	Dĺžka v m	Balenie v m		Objednávkové číslo	Cena s DPH/ m
80	1,0	10 m	100 m	047632	7,29 €
80	2,0	10 m	–	047656	7,29 €
80	3,0	15 m	–	047670	7,09 €
80	4,0	20 m	–	081742	7,09 €
80	5,0	25 m	–	081759	7,09 €
80	6,0	30 m	–	081766	7,09 €
100	1,0	10 m	70 m	047724	8,86 €
100	2,0	10 m	–	047748	8,86 €
100	3,0	15 m	–	047762	8,61 €
100	4,0	20 m	–	047786	8,61 €
100	5,0	25 m	–	047809	8,61 €
100	6,0	30 m	–	081773	8,61 €

* Výroba na objednávku

050

TZZR – ZVODOVÁ RÚRA (s=0,65 mm)



Veľkosť v mm	Dĺžka v m	Balenie v m		Objednávkové číslo	Cena s DPH/ m
60	2,0	10 m	–	047618	7,87 €
60	3,0	15 m	–	047625	7,67 €
80	1,0	10 m	–	047649	7,87 €
80	2,0	20 m	–	047663	7,87 €
80	3,0	30 m	–	047687	7,67 €
80	4,0	20 m	–	047694	7,67 €
80	5,0	50 m	–	047700	7,67 €
80	6,0	60 m	–	047717	7,67 €
100	1,0	10 m	–	047731	9,70 €
100	2,0	20 m	–	047755	9,70 €
100	3,0	30 m	–	047779	9,45 €
100	4,0	40 m	–	047793	9,45 €
100	5,0	50 m	–	047816	9,45 €
100	6,0	60 m	–	047823	9,45 €
120	1,0	8 m	–	047830	12,74 €
120	2,0	16 m	–	047847	12,74 €
120	3,0	24 m	–	047854	12,44 €
120	4,0	32 m	–	047878	12,44 €
120	5,0	25 m	–	047892	13,91 €
120	6,0	30 m	–	047908	13,91 €

* Výroba na objednávku

051

TZZR – ZVODOVÁ RÚRA (s=0,70 mm)

Veľkosť v mm	Dĺžka v m	Balenie v m		Objednávkové číslo	Cena s DPH/ m
150	3,0	–	–	047915	18,70 €
150	4,0	–	–	047922	18,70 €

* Výroba na objednávku

052

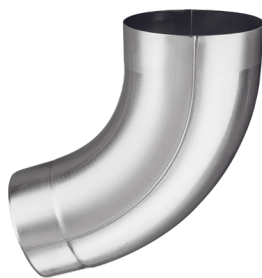

TZK 72° – KOLENO 72°

Menovitá veľkosť v mm	Balenie v ks		Objednávkové číslo	Cena s DPH
60	25 ks	600 ks	083081	4,25 €
80	25 ks	400 ks	083098	3,25 €
100	25 ks	300 ks	083111	3,65 €
120	15 ks	180 ks	083135	7,50 €
150	5 ks	90 ks	083159	29,70 €

053



TZK 85° – KOLENO 85°

Menovitá veľkosť v mm	Balenie v ks		Objednávkové číslo	Cena s DPH
80	25 ks	400 ks	083104	5,60 €
100	25 ks	300 ks	083128	5,85 €
120	15 ks	180 ks	083142	11,65 €

054



TZKT 40° – KOLENO 40°

Menovitá veľkosť v mm	Balenie v ks		Objednávkové číslo	Cena s DPH
80	25 ks	400 ks	083166	3,70 €
100	25 ks	300 ks	083173	4,50 €
120	15 ks	240 ks	083180	8,85 €

055



TZKO – KOLENO ODSKOKOVÉ

Menovitá veľkosť v mm	Balenie v ks		Objednávkové číslo	Cena s DPH
80	20 ks	320 ks	047380	8,20 €
100	20 ks	240 ks	047397	9,20 €
120	15 ks	180 ks	047403	18,50 €

056



TZZO – ZVODOVÁ ODBOČKA

Menovitá veľkosť v mm	Balenie v ks		Objednávkové číslo	Cena s DPH
80/80 *	4 ks	90 ks	102560	16,80 €
100/60 *	3 ks	90 ks	102577	18,00 €
100/80	3 ks	90 ks	102584	18,00 €
100/100	3 ks	90 ks	102591	18,00 €
120/80 *	4 ks	72 ks	102607	21,60 €
120/100 *	4 ks	72 ks	102614	21,60 €
120/120 *	4 ks	72 ks	102621	21,60 €
150/120 *	–	–	102638	33,60 €
150/150 *	–	–	102645	36,00 €

* Výroba na objednávku

057



TZOB – OBJÍMKA M10

Menovitá veľkosť v mm	Balenie v ks		Objednávkové číslo	Cena s DPH
60	25 ks	3000 ks	000132	3,96 €
80	25 ks	3000 ks	000149	2,88 €
100	25 ks	3000 ks	000156	3,06 €
120	25 ks	3000 ks	000163	3,42 €
150	20 ks	2400 ks	000170	4,62 €

058



TZO – OBJÍMKA S HROTOM 150 mm

Menovitá veľkosť v mm	Balenie v ks		Objednávkové číslo	Cena s DPH
80	25 ks	1000 ks	008503	2,46 €
100	25 ks	1000 ks	008510	2,64 €
120	25 ks	1000 ks	008527	2,82 €

059



TZOD – OBJÍMKA S HROTOM 200 mm

Menovitá veľkosť v mm	Balenie v ks		Objednávkové číslo	Cena s DPH
80	25 ks	1000 ks	008534	2,58 €
100	25 ks	1000 ks	008541	2,76 €
120	25 ks	1000 ks	008558	2,94 €

060



TZODD – OBJÍMKA S HROTOM 300 mm

Menovitá veľkosť v mm	Balenie v ks		Objednávkové číslo	Cena s DPH
80	20 ks	800 ks	008565	2,88 €
100	20 ks	800 ks	008572	2,94 €
120	20 ks	800 ks	008589	3,24 €

061

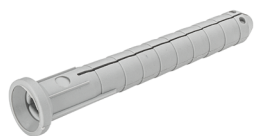

OB-HN R1 7x7 – HMOŽDINKA ŠTVORHRANNÝ HROT

Menovitá veľkosť v mm	Balenie v ks		Objednávkové číslo	Cena s DPH
90	25 ks	250 ks	002600	0,17 €

062

OB-HT M10 – HROT TORX



Menovitá veľkosť v mm	Balenie v ks		Objednávkové číslo	Cena s DPH
80	100 ks	–	002464	0,76 €
140	100 ks	–	002471	1,02 €
200	100 ks	–	002488	1,30 €
250	100 ks	–	002495	1,46 €
300	100 ks	–	002501	1,51 €

063

OB-HN DB M10 – HMOŽDINKA MODRÁ S LAMELOU



Menovitá veľkosť v mm	Balenie v ks		Objednávkové číslo	Cena s DPH
180	100 ks	–	002433	0,37 €
240	100 ks	–	002440	0,44 €
280	100 ks	–	002457	0,48 €

064

OB-HN DB M10 – HMOŽDINKA MODRÁ

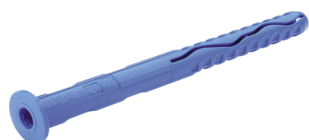

Menovitá veľkosť v mm	Balenie v ks		Objednávkové číslo	Cena s DPH
120	100 ks	–	002426	0,36 €

065

OB-ZT / SZ M10 – KOMBI SKRUTKA TORX



Menovitá veľkosť v mm	Balenie v ks		Objednávkové číslo	Cena s DPH
140	50 ks	–	002587	0,46 €
180	50 ks	–	002594	0,58 €

066





OB-IZOL M10 – PVC HMOŽDINKA DO IZOLÁCIE

Menovitá veľkosť v mm	Balenie v ks		Objednávkové číslo	Cena s DPH
OB-IZOL M10	5 ks	25 ks	001207	5,04 €

067

OB-ZT M10 – ZÁVITOVÁ TYČ



Menovitá veľkosť v mm	Balenie v ks		Objednávkové číslo	Cena s DPH
60	100 ks	–	002556	0,20 €
100	100 ks	–	002563	0,32 €
150	50 ks	–	002570	0,56 €

068

OB-MP M10 – MONTÁŽNA PLATŇA



Menovitá veľkosť v mm	Balenie v ks		Objednávkové číslo	Cena s DPH
80x30	25 ks	–	002518	1,20 €

069

OB-HT AKG – GUMOVÁ KRYTKA HROTO OBJÍMKY



Názov	Balenie v ks		Objednávkové číslo	Cena s DPH
PS AKG	25 ks	–	002273	0,24 €

070





TZZV – ZACHYTÁVAČ VODY

Menovitá veľkosť v mm	Balenie v ks		Objednávkové číslo	Cena s DPH
80	6 ks	180 ks	035011	10,80 €
100	5 ks	150 ks	035028	13,08 €
120	3 ks	90 ks	035035	15,00 €

071



TZZV.SI – ZACHYTÁVAČ VODY SO SÍTKOM

Menovitá veľkosť v mm	Balenie v ks		Objednávkové číslo	Cena s DPH
80	6 ks	180 ks	034984	12,60 €
100	5 ks	150 ks	034991	14,40 €
120	3 ks	90 ks	035004	23,40 €

072



TZZV.HA – ZACHYTÁVAČ VODY + HADICA

Menovitá veľkosť v mm	Balenie v ks		Objednávkové číslo	Cena s DPH
80	–	–	001450	66,00 €
100	–	–	001467	66,00 €
120	–	–	001474	120,00 €

073

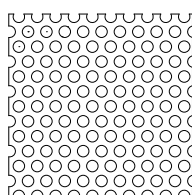

Voľný prierez Ao 38%
Ø otvoru 5 mm

TZZVITD – ZVITOK DIEROVANÝ

Menovitá veľkosť v mm	Balenie v m ²		Objednávkové číslo	Cena s DPH/m ²
1000x0,7	20 m ²	120 m ²	028044	36,00 €

074



OZR-RO – OCHRANNÁ ZVODOVÁ RÚRA S REVÍZNYM OTVOROM

Menovitá veľkosť v mm	Balenie v ks		Objednávkové číslo	Cena s DPH
80/1,0 m *	1 ks	–	009708	53,40 €
100/1,0 m *	1 ks	–	009715	41,40 €
100/1,5 m *	1 ks	–	009722	81,00 €

* Žiarový zinok

075



OZR-RO – OCHRANNÁ ZVODOVÁ RÚRA S REVÍZNYM OTVOROM

Menovitá veľkosť v mm	Balenie v ks		Objednávkové číslo	Cena s DPH
120/1,0 m *	1 ks	–	009739	95,40 €
120/1,5 m *	1 ks	–	009746	131,40 €

* Žiarový zinok

076



OB-OZR M10 – OBJÍMKA S REBROVANOU GUMOU

Menovitá veľkosť v mm	Balenie v ks		Objednávkové číslo	Cena s DPH
80	25 ks	–	002525	1,62 €
100	25 ks	–	002532	2,10 €
120	25 ks	–	002549	2,34 €

077



KV AGV 4 125/110 – KANALIZAČNÁ VPUŠŤ PRIAMA

Menovitá veľkosť v mm	Balenie v ks		Objednávkové číslo	Cena s DPH
IC 125/110	1 ks	4 ks	009623	10,80 €
PS 125/110	1 ks	4 ks	009630	10,80 €

078



KV AGV 3 110 – KANALIZAČNÁ VPUŠŤ BOČNÁ

Menovitá veľkosť v mm	Balenie v ks		Objednávkové číslo	Cena s DPH
IC 110	1 ks	4 ks	009616	16,20 €

079

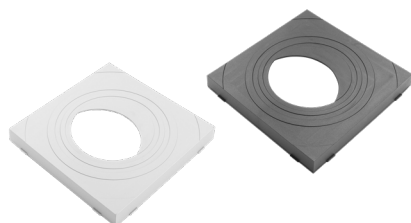

KV AGV 911 – VLOŽKA ZVODU UNI

Menovitá veľkosť v mm	Balenie v ks		Objednávkové číslo	Cena s DPH
IC 80, 100, 120	1 ks	–	009647	2,64 €
PS 80, 100, 120	1 ks	–	009654	2,64 €

080

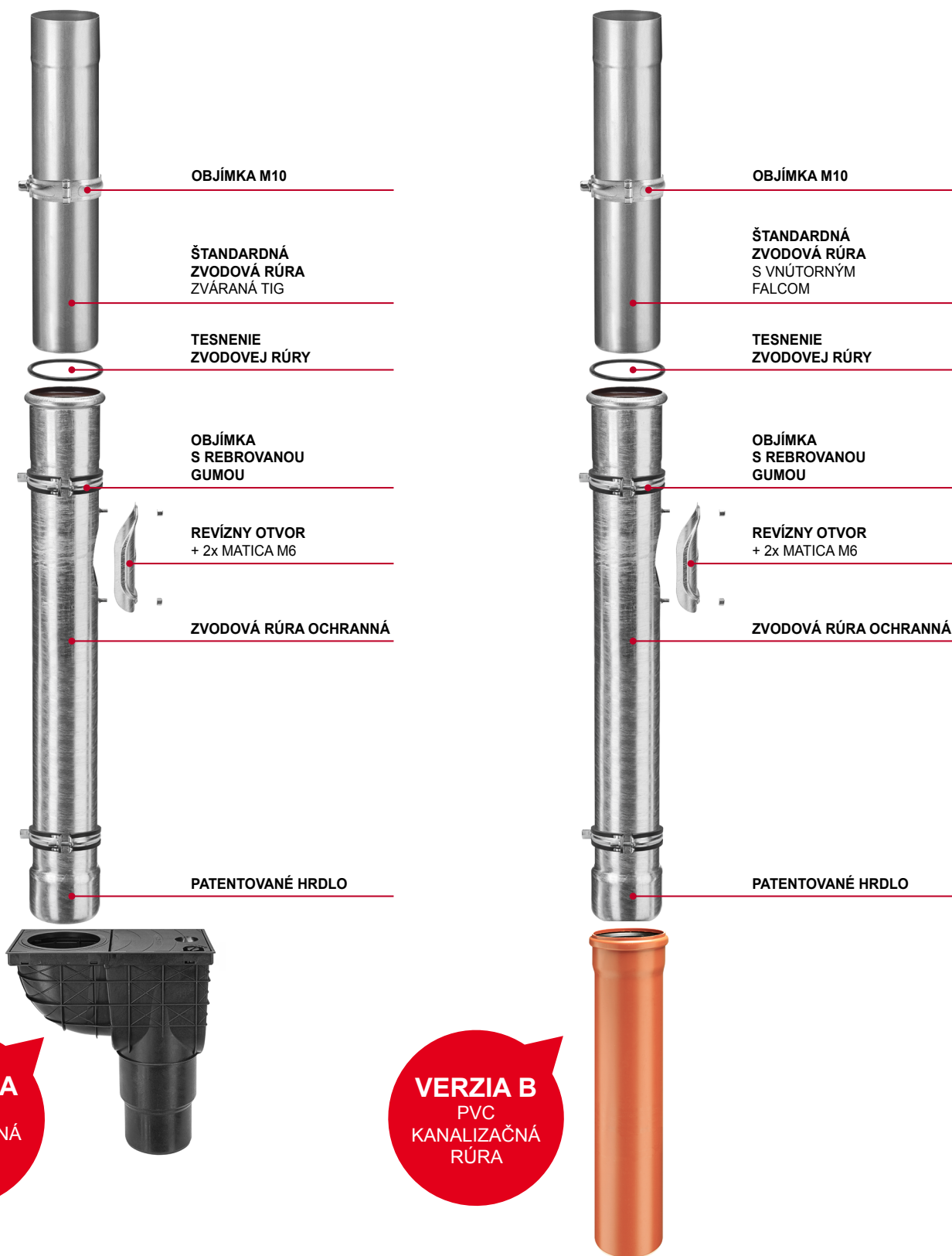

VERZIA A
PVC
KANALIZAČNÁ
VPUST'

VERZIA B
PVC
KANALIZAČNÁ
RÚRA



HSZFK SJ 1/35 – SVORKA NA FALZ

Menovitá veľkosť v mm	Balenie v ks		Objednávkové číslo	Cena s DPH
HSZFK SJ 1/35	10 ks	1500 ks	035554	4,08 €

081



NSZFK RU – RÚRA DO SVORKY NA FALZ

Menovitá veľkosť v mm	Balenie v ks		Objednávkové číslo	Cena s DPH
32 x 2,0 x 3000	245 ks	–	035585	14,40 €

082



HSZFK ND 2/35 – NÁDSTAVEC NA FALZ

Menovitá veľkosť v mm	Balenie v ks		Objednávkové číslo	Cena s DPH
HSZFK ND 2/35	20 ks	2880 ks	035561	2,58 €

083



HSZFK ROLA – ROZRÁŽAČ ĽADU

Menovitá veľkosť v mm	Balenie v ks		Objednávkové číslo	Cena s DPH
HSZFK ROLA	50 ks	–	035578	1,92 €

084



HSZFK-SR – PVC SPOJKA RÚRY

Menovitá veľkosť v mm	Balenie v ks		Objednávkové číslo	Cena s DPH
PVC spojka	20 ks	–	003379	3,00 €

085



HSZFK-KR – PVC KRYTKA RÚRY ŠEDÁ

Menovitá veľkosť v mm	Balenie v ks		Objednávkové číslo	Cena s DPH
PVC krytka	20 ks	50 ks	003386	0,60 €

086



HSZFK-VK – VYMEDZOVAČÍ KRÚŽOK PRE ND

Menovitá veľkosť v mm	Balenie v ks		Objednávkové číslo	Cena s DPH
PVC krúžok	50 ks	–	035592	0,84 €

087



TZKRS – TITÁNZINKOVÁ KRYTINA ŠTVOREC

Menovitá veľkosť v mm	Balenie v ks		Objednávkové číslo	Cena s DPH/ ks
280 x 280 BG	25 ks	400 ks	041074	8,40 €
280 x 280 SG	25 ks	400 ks	041067	9,60 €
350 x 350 BG	25 ks	400 ks	041050	11,40 €
350 x 350 SG	25 ks	400 ks	040206	12,60 €
350 x 350 WB	25 ks	400 ks	040213	9,60 €

088



TZKRST – TITÁNZINKOVÁ KRYTINA TROJUHOLNÍK

Menovitá veľkosť v mm	Balenie v ks		Objednávkové číslo	Cena s DPH/ ks
280 x 280	25 ks	450 ks	102447	7,20 €
280 x 280	25 ks	450 ks	040190	7,20 €
350 x 350	25 ks	450 ks	040220	9,00 €
350 x 350	25 ks	450 ks	040237	9,60 €
350 x 350	25 ks	450 ks	040244	7,80 €

089

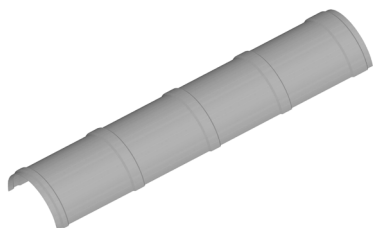

TZKRSH – TITÁNZINKOVÁ KRYTINA ŠTVOREC HREBENÁČ

Menovitá veľkosť v mm	Balenie v ks		Objednávkové číslo	Cena s DPH/ ks
150 x 670				€

090





KRS – NEREZOVÝ SNEHOVÝ ZACHYTÁVAČ

Menovitá veľkosť v mm	Balenie v ks		Objednávkové číslo	Cena s DPH/ ks
KRS	100 ks	–	008381	3,00 €

091





KRS – NEREZOVÁ PRÍPONKA LEŽATÁ

Menovitá veľkosť v mm	Balenie v ks		Objednávkové číslo	Cena s DPH/ ks
				
KRS	250 ks	–	001269	0,23 €

092





NPRP – NEREZOVÁ PRÍPONKA PEVNÁ

Menovitá veľkosť v mm	Balenie v ks		Objednávkové číslo	Cena s DPH
				
NPRP 25	500 ks	40.000 ks	001238	0,114 €
NPRP 28	500 ks	40.000 ks	001245	0,12 €
NPRP 32	500 ks	40.000 ks	001252	0,14 €

093





NPRPO – NEREZOVÁ PRÍPONKA POSUVNÁ 55

Menovitá veľkosť v mm	Balenie v ks		Objednávkové číslo	Cena s DPH
				
NPRPO 25 / 55	500 ks	20.000 ks	001276	0,23 €
NPRPO 28 / 55	500 ks	20.000 ks	001290	0,29 €
NPRPO 32 / 55	500 ks	20.000 ks	001313	0,30 €

094





NPRPO – NEREZOVÁ PRÍPONKA POSUVNÁ 70

Menovitá veľkosť v mm	Balenie v ks		Objednávkové číslo	Cena s DPH
				
NPRPO 25 / 70	400 ks	–	001283	0,67 €
NPRPO 28 / 70	400 ks	–	001306	0,83 €
NPRPO 32 / 70	400 ks	–	001320	0,90 €

095





NPRN – NEREZOVÁ PRÍPONKA NOHAVICOVÁ

Menovitá veľkosť v mm	Balenie v ks		Objednávkové číslo	Cena s DPH
				
NPRN	100 ks	–	001214	0,24 €

096





NPRNPO – NEREZOVÁ PRÍPONKA NOHAVICOVÁ POSUVNÁ

Menovitá veľkosť v mm	Balenie v ks		Objednávkové číslo	Cena s DPH
				
NPRNPO	100 ks	–	001221	0,72 €

097



SM-NPR-SK – SKRUTKA DO PRÍPONKY S TORX HLAVOU

Menovitá veľkosť v mm	Balenie v ks		Objednávkové číslo	Cena s DPH
				
4,0 x 30	500 ks	–	098276	0,03 €

098

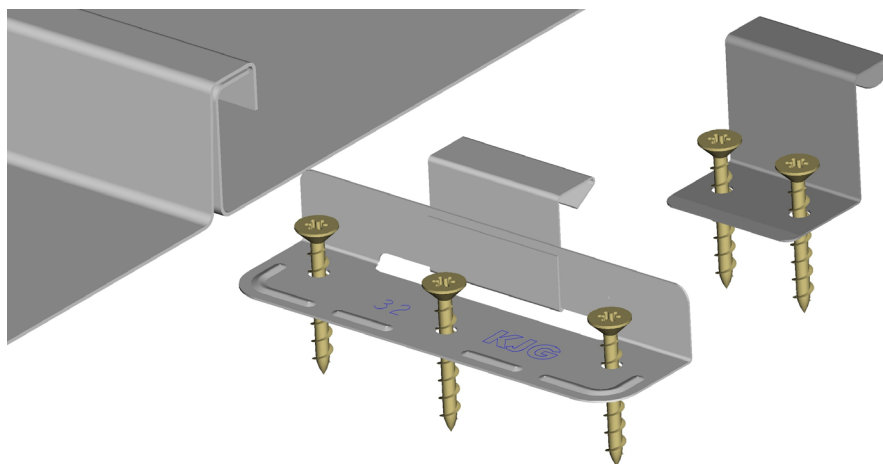



TITÁNZINKOVÝ ZVITOK KÓD 500 kg

Menovitá veľkosť v mm	Balenie		Objednávkové číslo	Cena s DPH/ kg
		cca. bm		
1000 x 0,60	500 kg	115 bm	082664	6,72 €
670 x 0,65	500 kg	160 bm	049636	6,72 €
1000 x 0,65	500 kg	110 bm	049643	6,72 €
670 x 0,70	500 kg	150 bm	049650	6,72 €
1000 x 0,70	500 kg	100 bm	049667	6,72 €

099





TITÁNZINKOVÝ ZVITOK KÓD 1000 kg

Menovitá veľkosť v mm	Balenie		Objednávkové číslo	Cena s DPH/ kg
		cca. bm		
1000 x 0,60	1000 kg	130 bm	082671	6,72 €
670 x 0,65	1000 kg	320 bm	049674	6,72 €
1000 x 0,65	1000 kg	220 bm	049681	6,72 €
670 x 0,70	1000 kg	300 bm	049698	6,72 €
1000 x 0,70	1000 kg	200 bm	049704	6,72 €

100



POZINKOVANÁ PÁSOVINA

Menovitá veľkosť v mm	Balenie v ks		Objednávkové číslo	Cena s DPH/ ks
				
25/5 – 4,0 m	5 ks	220 ks	048981	9,12 €
30/5 – 4,0 m	5 ks	220 ks	048998	10,38 €

101



TITÁNZINKOVÝ ZVITOK

Menovitá veľkosť v mm	Balenie v kg				Objednávkové číslo	Cena s DPH/ kg
		– m		6 ks		
1000 x 0,60	130 kg	– m	780 kg	6 ks	049414	6,84 €
250 x 0,65	70 kg	60 m	700 kg	10 ks	049346	7,08 €
280 x 0,65	80 kg	60 m	800 kg	10 ks	049353	7,08 €
330 x 0,65	95 kg	60 m	950 kg	10 ks	049360	7,08 €
400 x 0,65	115 kg	60 m	1150 kg	10 ks	049377	7,08 €
500 x 0,65	140 kg	60 m	840 kg	6 ks	049384	7,08 €
670 x 0,65	95 kg	30 m	570 kg	6 ks	049391	7,08 €
1000 x 0,65	140 kg	30 m	840 kg	6 ks	049421	6,84 €
670 x 0,70	100 kg	30 m	600 kg	6 ks	049407	6,84 €
1000 x 0,70	150 kg	30 m	900 kg	6 ks	049438	6,84 €
1000 x 0,80	115 kg	30 m	690 kg	6 ks	049445	6,96 €

* Na objednávku

102



TITÁNZINKOVÉ TABULE

Menovitá veľkosť v mm	Balenie v ks		Objednávkové číslo	Cena s DPH/ ks
		cca. kg		
1000 x 2000 x 0,55	1 ks	7,92 kg	102485	57,60 €
1000 x 2000 x 0,60	1 ks	8,55 kg	102492	62,40 €
1250 x 2000 x 0,65	1 ks	9,4 kg	102508	67,20 €
1000 x 2000 x 0,70	1 ks	10,8 kg	102515	73,20 €
1000 x 2000 x 1,00	1 ks	14,22 kg	102522	102,00 €

103



